



LISA

JUMAL LÕI MAAILMA
Pühapäevakooli materjalid

SISUKORD

1. TUND

1. MÕISTATUS Värv üs pool pildist tumedaks ja lõika välja õiged tähed
2. LAUL Olen rõõmus
3. LAUL Ööl ja päeval inglid valvavad mind veel

2. TUND

1. VÄRVIMISPILT
2. MÕISTATUS Ühenda joonega seeme ja taim
3. MÕISTATUS Leia täherägastikust õiged sõnad

3. TUND

1. VÄRVIMISPILT Öö ja päev
2. MEISTERDAMINE Tähe voltimise õpetus
3. MEISTERDAMINE Planeedipuzzle

4. TUND

1. VÄRVIMISPILT Loomad
2. MÕISTATUS Otsi pildilt loomi ja värvi ära
3. MÕISTATUS Loomalugu
4. MÕISTATUS Päike või kuu?
5. MEISTERDAMINE Origami tehnikas notsu voltimine
6. MEISTERDAMINE Origami tehnikas varese voltimine
7. MEISTERDAMINE Lindudega puu

5. TUND

1. VÄRVIMISPILT Poiss ja tüdruk
2. MEISTERDAMINE Hampelmann
3. MÕISTATUS Mina ja minu hea sõber
4. MÕISTATUS Mille poolest need lapsed üksteisest erinevad?

6. TUND

1. MÕISTATUS Jumal on meile andnud ...
2. MEISTERDAMINE Tänrüütel
3. KORDAMINE: MEISTERDAMINE Ümbrikumäng
4. LAUL Jumal on hea

7. TUND

1. VÄRVIMISPILT Puud
2. MEISTERDAMINE Kuusk kasvab
3. MEISTERDAMINE Ussike
4. MEISTERDAMINE Vesiroosi voltimine
5. MEISTERDAMINE Vedruvarrega lill
6. LAUL Kas oled pikk või lühike

8. TUND

1. VÄRVIMISPILT
2. MEISTERDAMINE Ruumiline maastikupilt
3. MÕISTATUS Ristsõna

Värvi üks pool pildist tumedaks

1

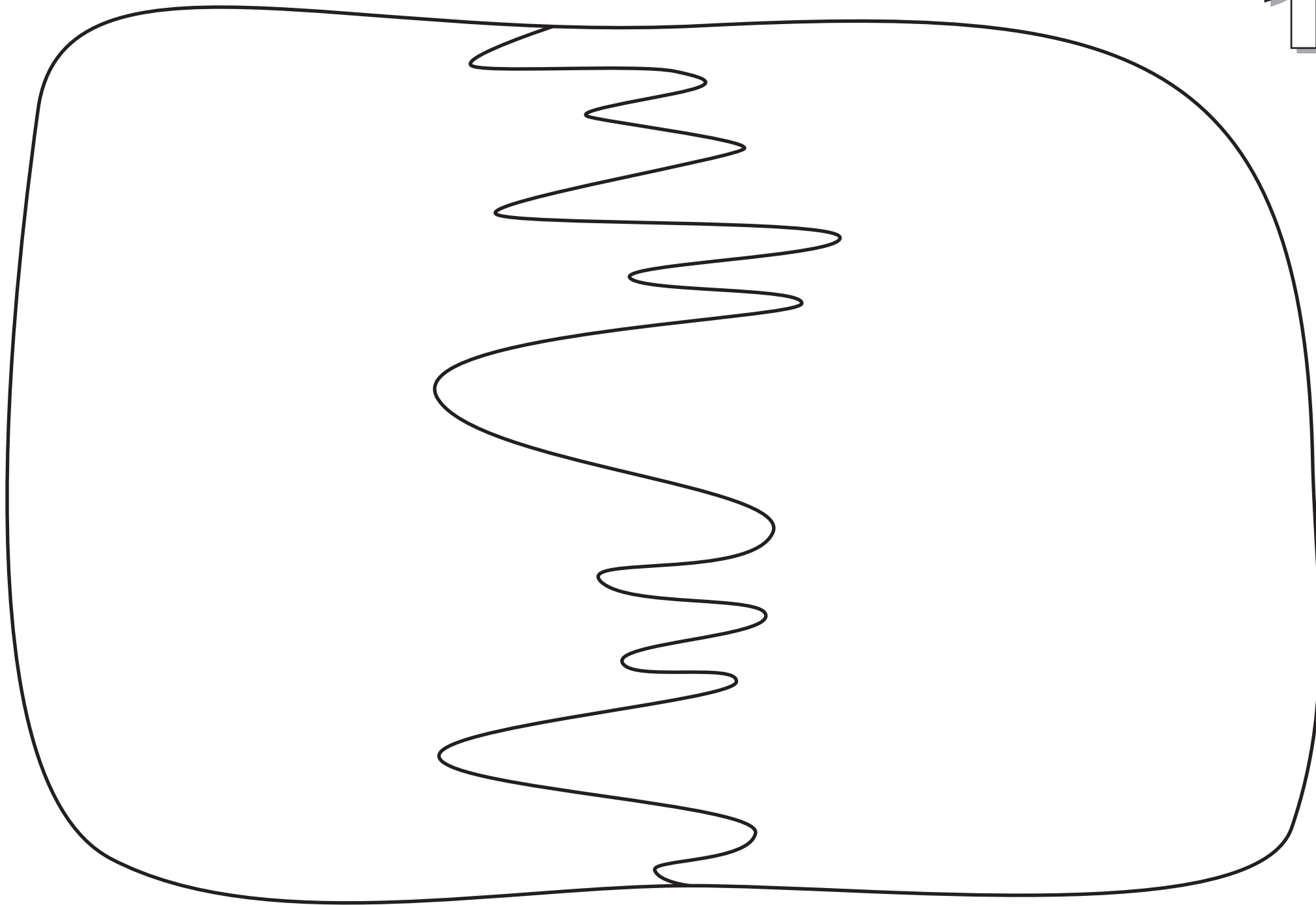

Lõika välja õiged tähed. Kleebi eelmisele lehele kuldsalm

1



Laul: OLEN RÕÕMUS



O - LEN RÕÕMUS, O - LEN RÕÕMUS, PÜHA - PÄEVAL, ESMAS - PÄEVAL, TEISI -



PÄEVAL, KOLMA - PÄEVAL, NELJA - PÄEVAL, REEDE, LAUPÄEV, SEST



JEESUS MINU SÕBER ON!



Laul: ÖÖL JA PÄEVAL INGLID VALVAVAD MIND VEEL

spirituaal



ÖÖL JA PÄEVAL INGLID VALVAVAD MIND VEEL, MU ISSAND,

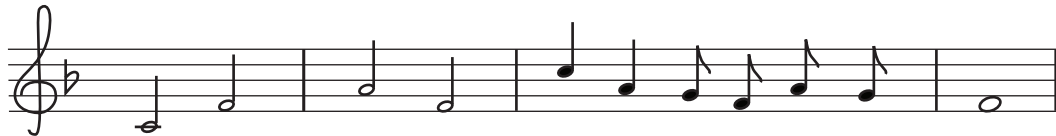

ÖÖL JA PÄEVAL INGLID VALVAVAD MIND VEEL,



1. NÜÜD MA HEI-DAN PUH - KA - MA, INGLID VALVA-VAD MIND VEEL, MU ISSAND
2. UI-NUN RA-HUS, MU - RE - TA, INGLID VALVA-VAD MIND VEEL, MU ISSAND



1. PALUN, ET MIND VAR-JAKS SA, INGLID VALVA-VAD MIND VEEL
2. KU - NI ÄR - KAN PÄIK-SE-GA, INGLID VALVA-VAD MIND VEEL

D.C.al Fine





Ühenda joonega seeme ja taim

2



Leia täherägastikust
sõnad:

MAISMAA
AASTAAJAD
MERI
LÖOSILM
SINILILL
ELUPUU
DAALIA
NAAT
TARKUS
LOODUS
ROHI
HEA
PILVED
TAEVAS
JUMAL
TAMM
SEEME
JUURED
PIMEDUS

MAISMAA AASTAAJAD
ELUPUUMHAABRUOA
ROHILLEVLAESAMEA
IOELDMIVIKVISAEL
SRAVEXLEDUAAILPI
IBKEVADEMUSÖGEVA
NESDRORKHSHÖÜUTV
IRPJHUAOREDISA AV
LOODUSTGIPDOLLIN
IUVJOHAUSUFAGRMA
LVEÄPIMEDUSUPSRA
LÕOSILMÕISSUKRAT

VALGUS
LEHED
TAIM
VEEKOGU
REDIS
TALV
SUVI
SÜGIS
KEVAD
KUUSEPUU
VAGU
HAAB
LOORBER
ÕIS
ÖÖ
PÄEV
MULD
KIVI
SALAT

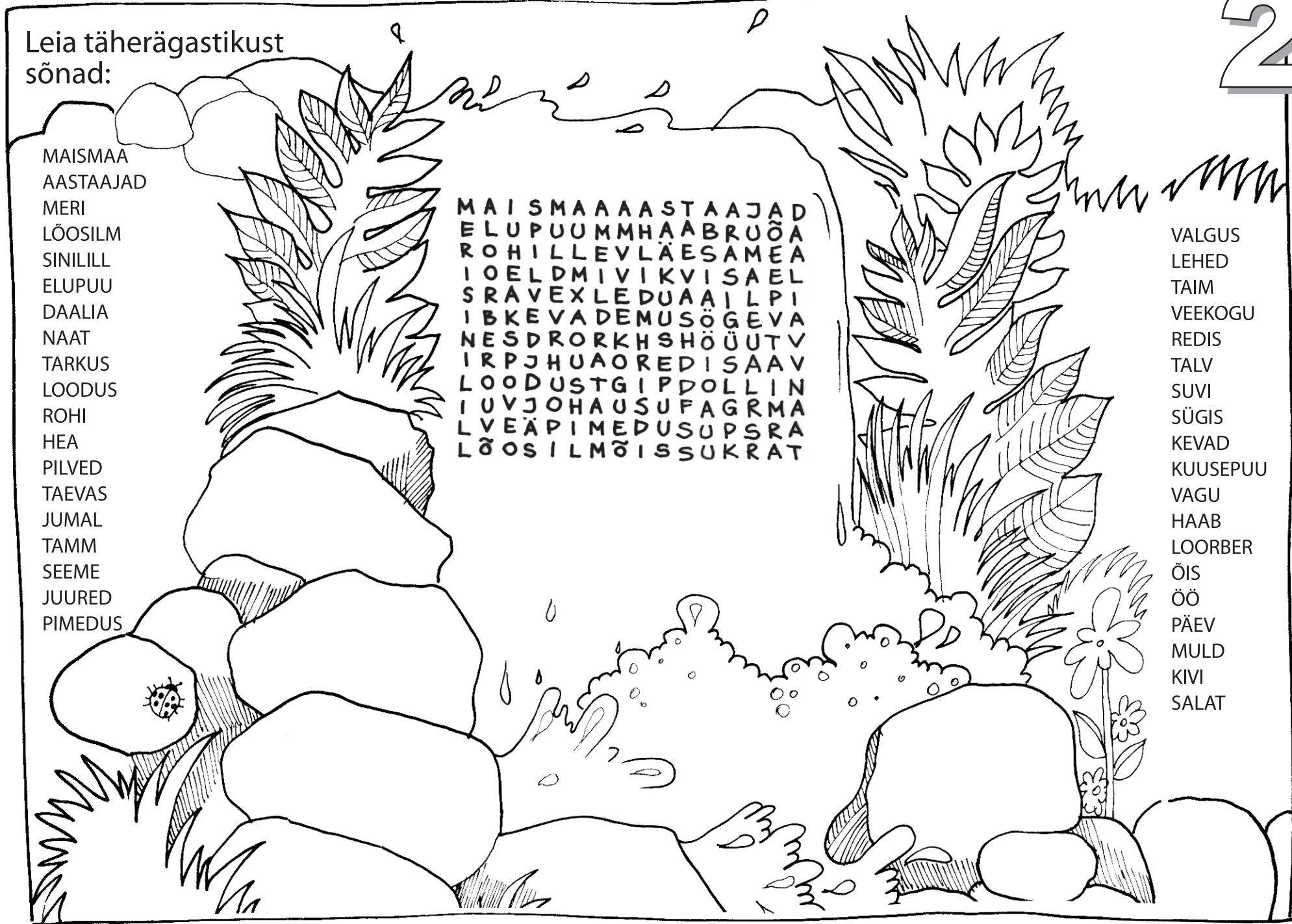

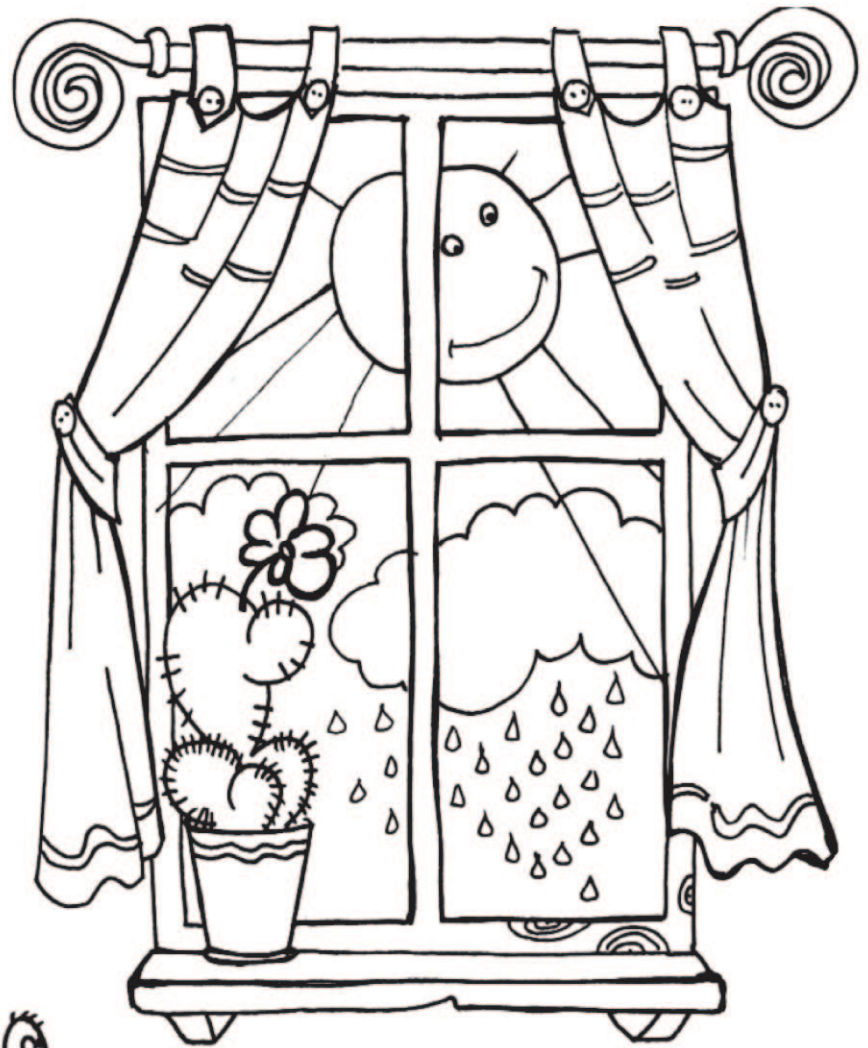

Tähe voltimise õpetus

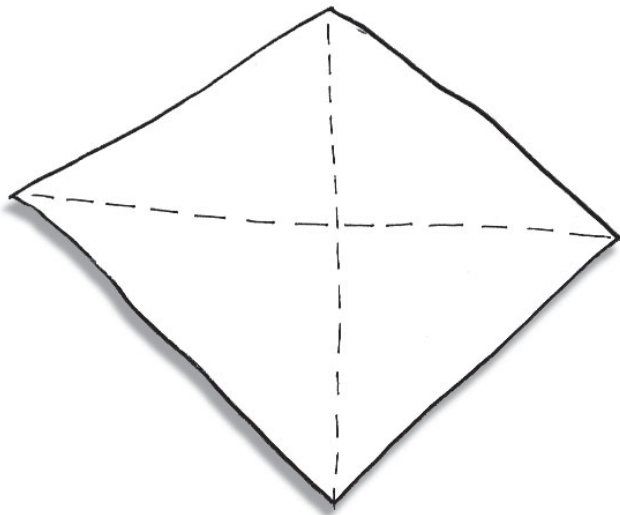

1. Sul on tarvis ruudukujulist paberit.

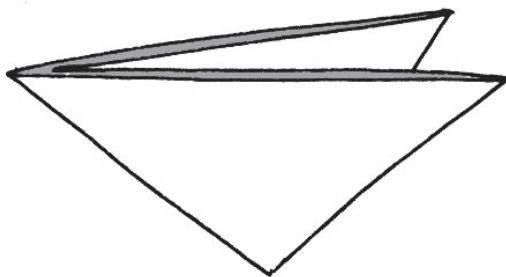

2. Murra paber 2 korda diagonaalselt pooleks

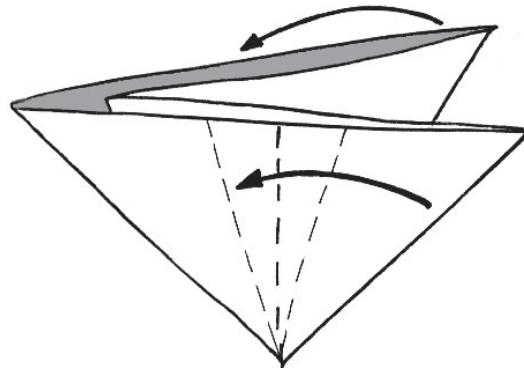

3. Voldi parempoolsed nurgad pisut üle keskjoone.

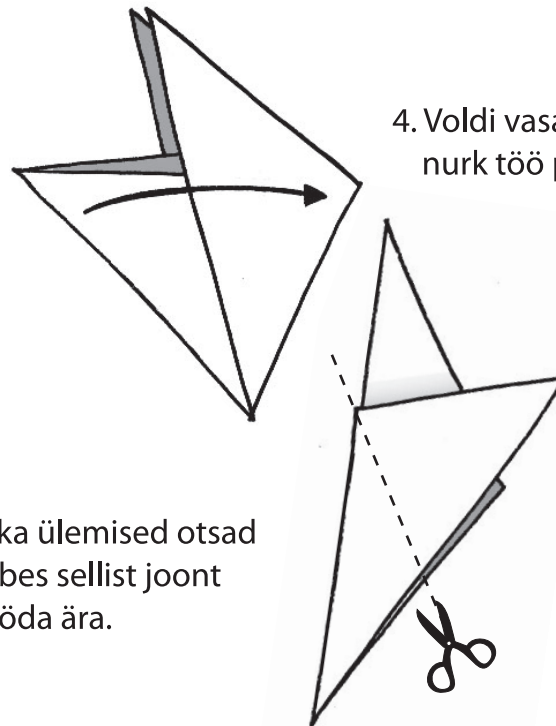

4. Voldi vasakpoolne nurk töö peale.

5. Lõika ülemised otsad umbes sellist joont mööda ära.

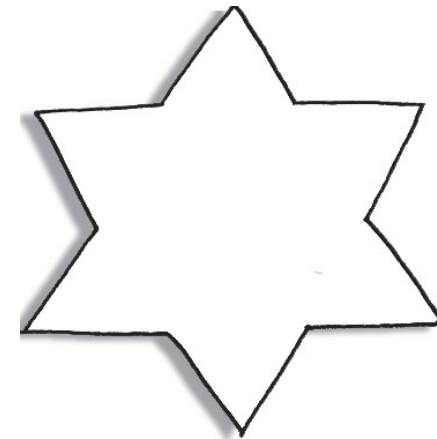

6. Haruta täht lahti ja kleebi keskele silt kuldsalmiga.

.....

.....

.....

.....

I. Moosese I:14

Planedipuzzle

3

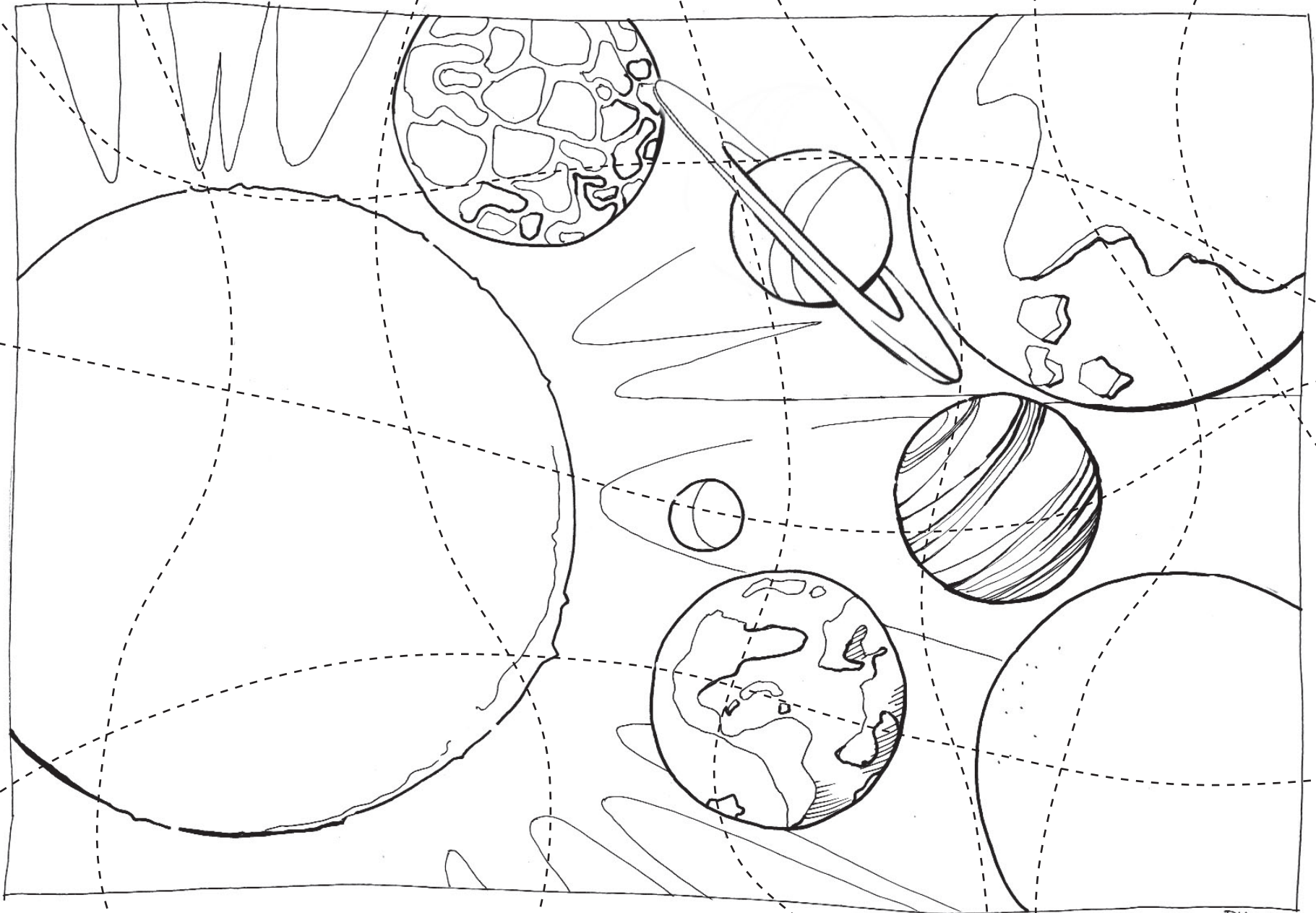

PIIBE

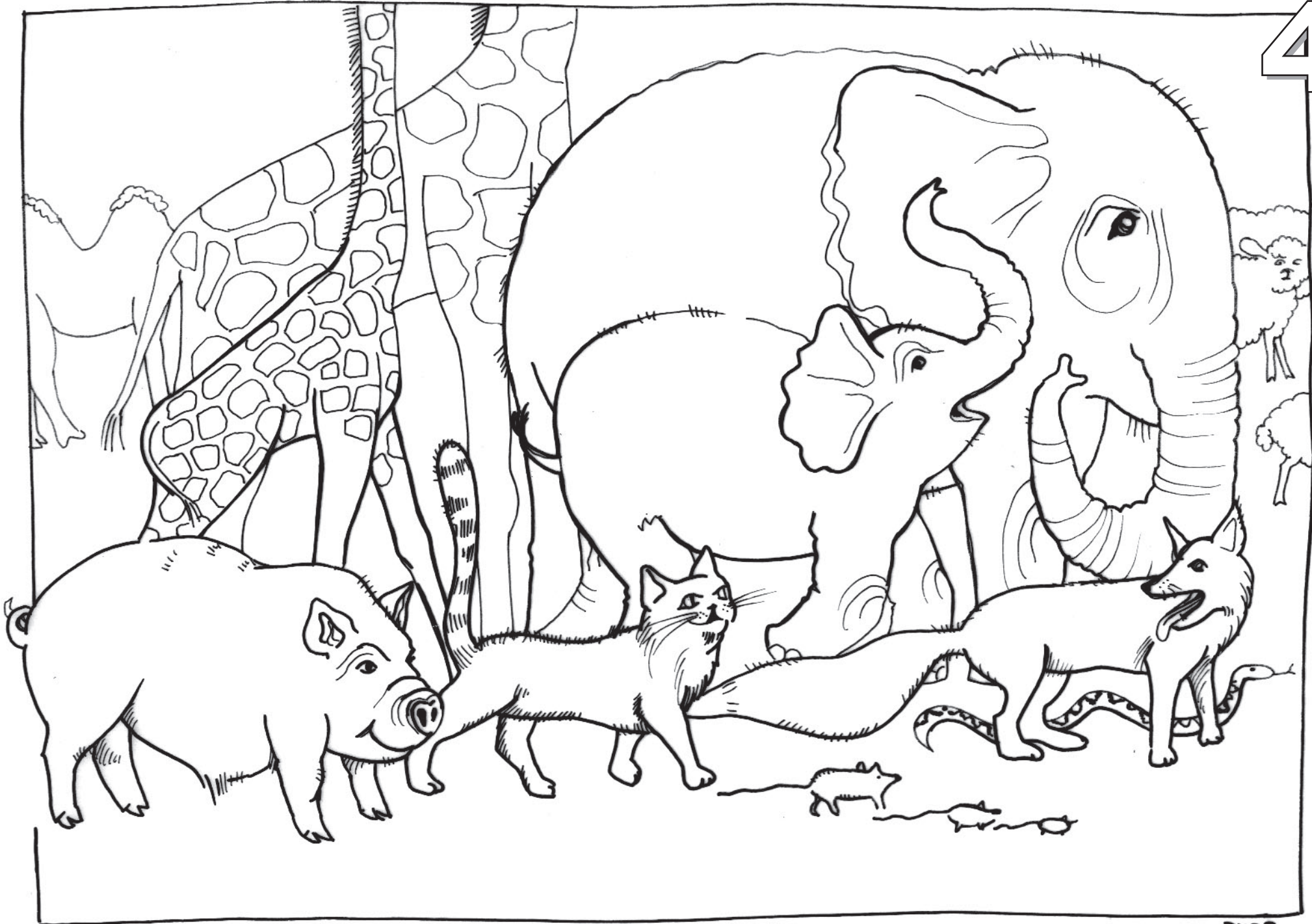

Otsi pildilt loomi ja värvi ära

4

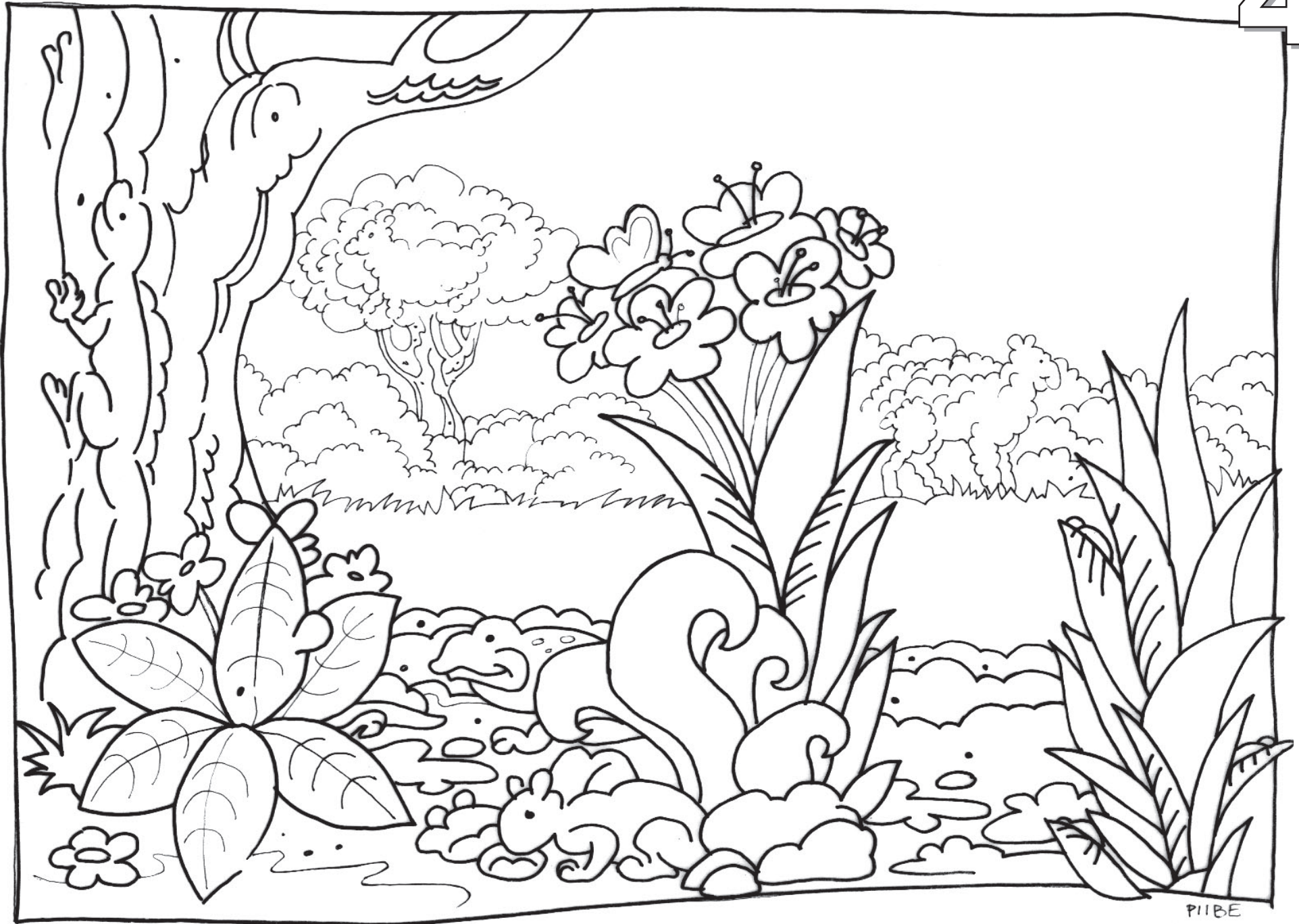

Loomalugu

4

Mõistatus "Laste Sõbrast" 2002

(Mõistatuse keerulisemaks tegemiseks ei pruugi lastele sõnu ette anda.)

Leia loost 24 linnu või looma nimed:

ILVES, KURG, METSIS, TIIR, NUGIS, SIGA, KITS, MÄGER, VÕSAVILLEM, ELEVANT, KASS, KARU, PUUMA, SAARMAS, HÄRG, EESEL, SEBRA, TÕHK, ANTILOOP, KAAMEL, RÄÄK, PART, KANA, EMIS.

Nimi võib alata eelmises sõnas ja lõppeda järgmises.

KUI KORD PILVES ILMAGA KURGJA KANDIS MÖÖDA METSI SAALISIN JA TIIRUTASIN, NÄGID MINUGI SILMAD SIHUKEST IMET, MIS IGAVESTI MEELDE JÄÄB. ÜLESMÄGE RONIDES JÕUDSIN KITSALE METSARAJALE. ÄKKI MÄRKASIN, ET NAABRIMEES VÕSA VILLEM JOOKSEB JA VEHIB KÄTEGA. SAMALE TEEKESELE VANTSIS METSAST SUUR ELUKAS SÄÄRASE TORMAKA RUTUGA, ET ÜKS PÕLISPUU MAHA MURDUS.

"SAARMAS AEG!" HÜÜDSIN MINA, ENDAL HÄRGHEIN NÄPUS TOLKNEMAS, KES SEE SELLINE KÜLL ON? VAATAN, LOOM HÄÄLITSEB RAHUSTAVALT, NUUSIB VÄRSKET ÕHKU, KEERAB RINGI JA SÖRGIB SIIS JALGU IGASSE KANTI LOOPIDES JÄLLE METSA TAGASI. OLI MINUL VAST ÕNNE, MÕTLESIN MA KAAMEL NÄOL JA JOOKSIN KOJU. SEDA LUGU RÄÄKISIN MA OMA JAHIPARTNERILE JAAK KANARBIKULE. JAAGU ARVATES VÕIS OLLA TEGEMIST ÜRGELUKAGA.

Millised linnud–loomad tegutsevad öösel ja millised päeval?

Värvi ära päike või kuu

4

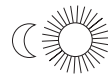
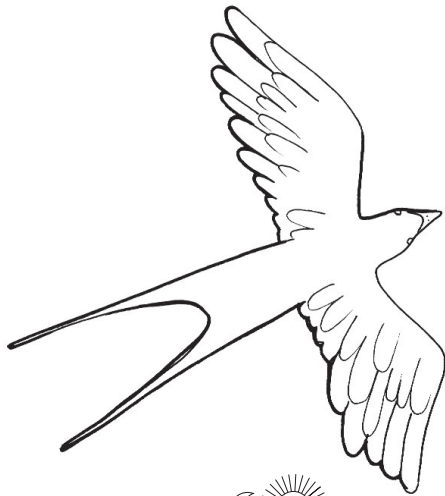
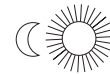
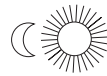

Notsu voltimise õpetus

4

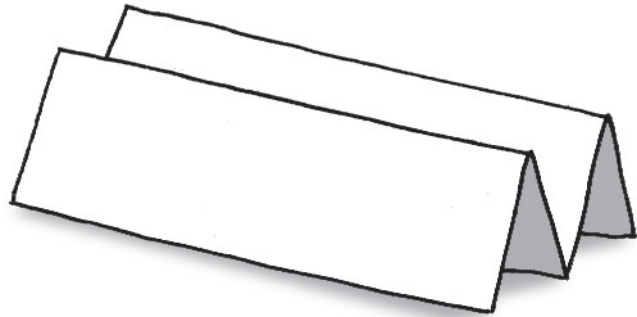

1. Voldi ruudukujuline paber neljaks võrdseks osaks

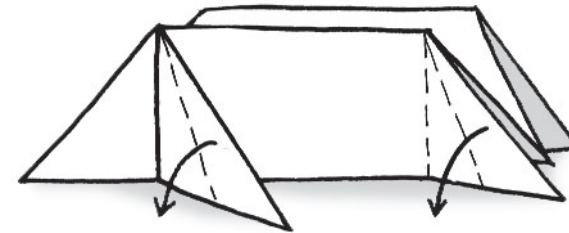

4. Nüüd voldi notsule jalad

2. Voldi mõlemalt poolt nurgad alla

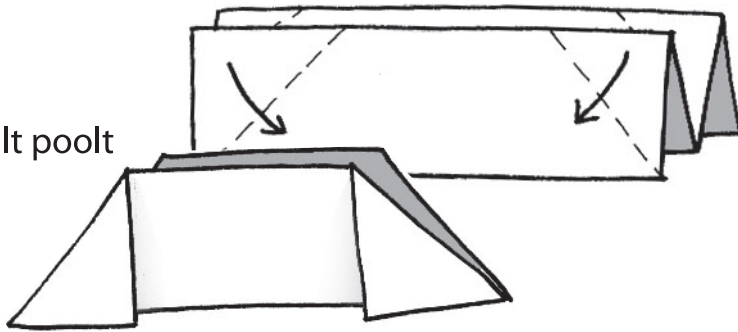

5. ... ja nina väljapoole alla ja tagaosa sisse

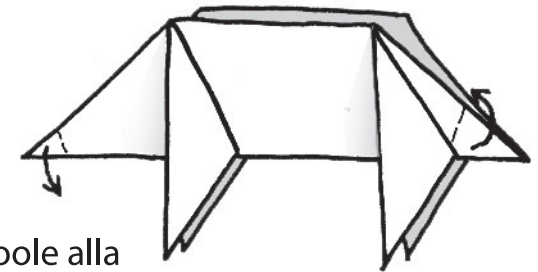

3. võta nurgad uuesti lahti ja voldi need nüüd sissepoole

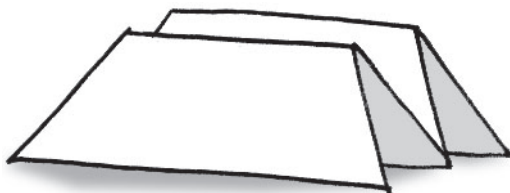

6. Lõika paberist kõrvad ja silmad. Rõngas saba
Tee paberiribast või karvasest traadist.

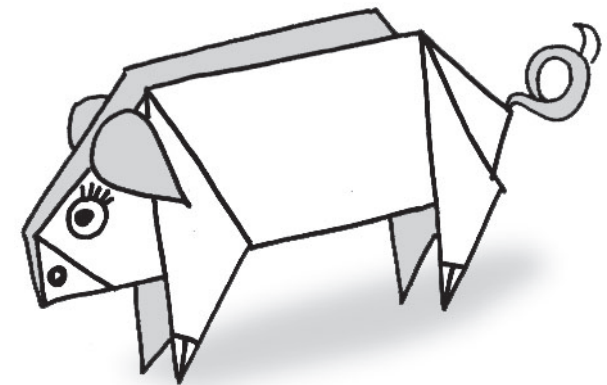

Varese voltimise õpetus

4

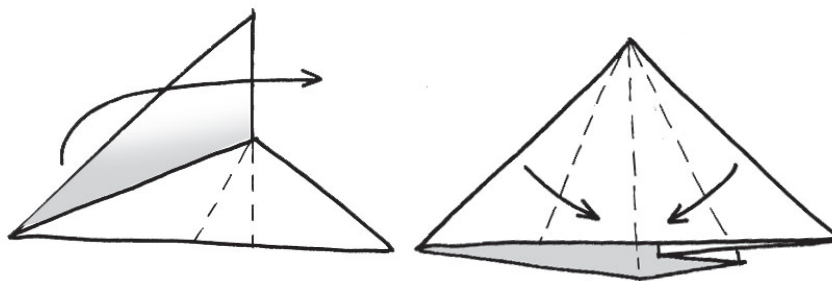
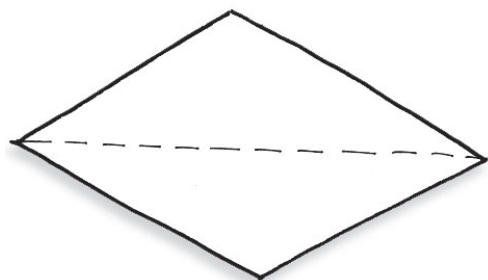

4. Ava kolmnurk
Voldi vasak ja parem
nurk keskjoonele alla

1. Sul on tarvis ruudukujulist paberit.
Kui kasutad ühelt poolt värvilist paberit,
siis jälgi, et värviline pool jääks üles

2. Voldi paber
diagonaalselt
pooleks ja siis
üks külg veelkord
pooleks

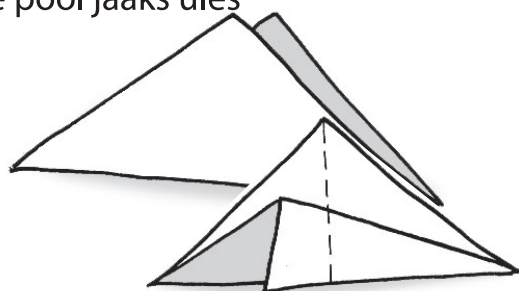

5. Nüüd on sul selline kujund.
Voldi vasak ja parem pool
omavahel kokku
Sa saad varesele jalad,
kui voldid alumised kolm-
nurgad pikuti peale

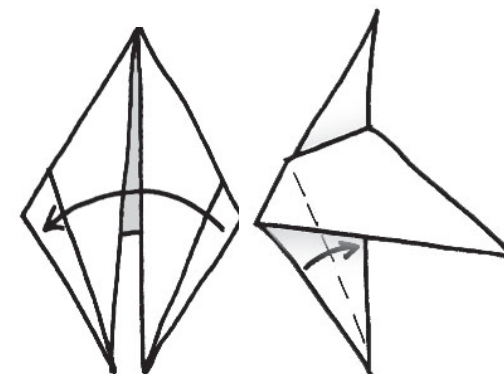

3. Voldi nüüd
kolmnurk keskelt
pooleks ja tõmba
lahtine nurk välja

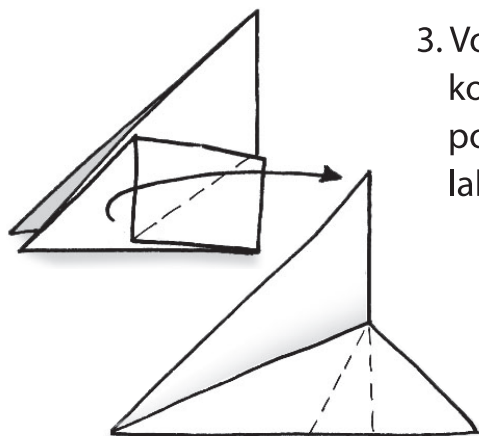

6. Võta viimativolditud nurk
korraks lahti ja tõmba
keskmise kolmnurga lahtine
osa selle peale – saad
varesele tiivad.
Tee nii mõlema poolega.
Voldi linnule nokk ja jalad.
Kui tegid varese valgest
paberist, värvi ta ära.
Kleebi tiivasuled.

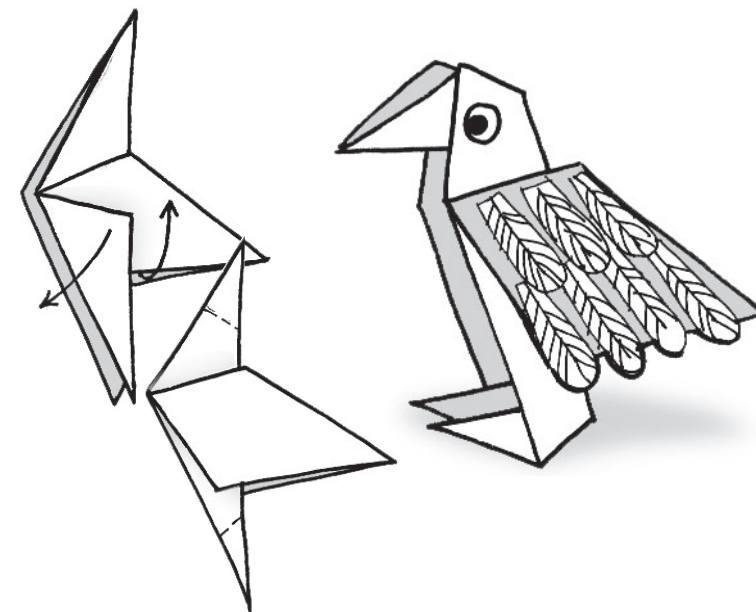

Lindudega puu

4

Selleks, et valmistada aknakaunistust, on sul vaja 2-3 värvilist kartongi, terava otsaga kääre, kleeplinti või vedelat tugevat liimi.

Lõika puu kartongist välja, halliga märgitud alad ka. Lõika linnukesed ja südamed eri värvi kartongist, tiivakaare jäljed võid vajutada tühja pastapliatsi või kääriotsaga.

Kleebi südamed ja linnukesed selle väljaulatuva osa külge

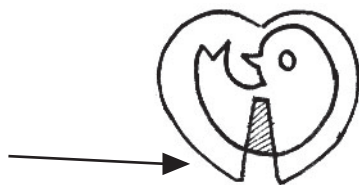

Keskmesse tühja osasse kinnita niidi ja liimi või kleeplindiga) suur linnuke rippuma.

Ära unusta niidist aasakest ka puu ülemisse ossa!



4 tk



1 tk



4 tk



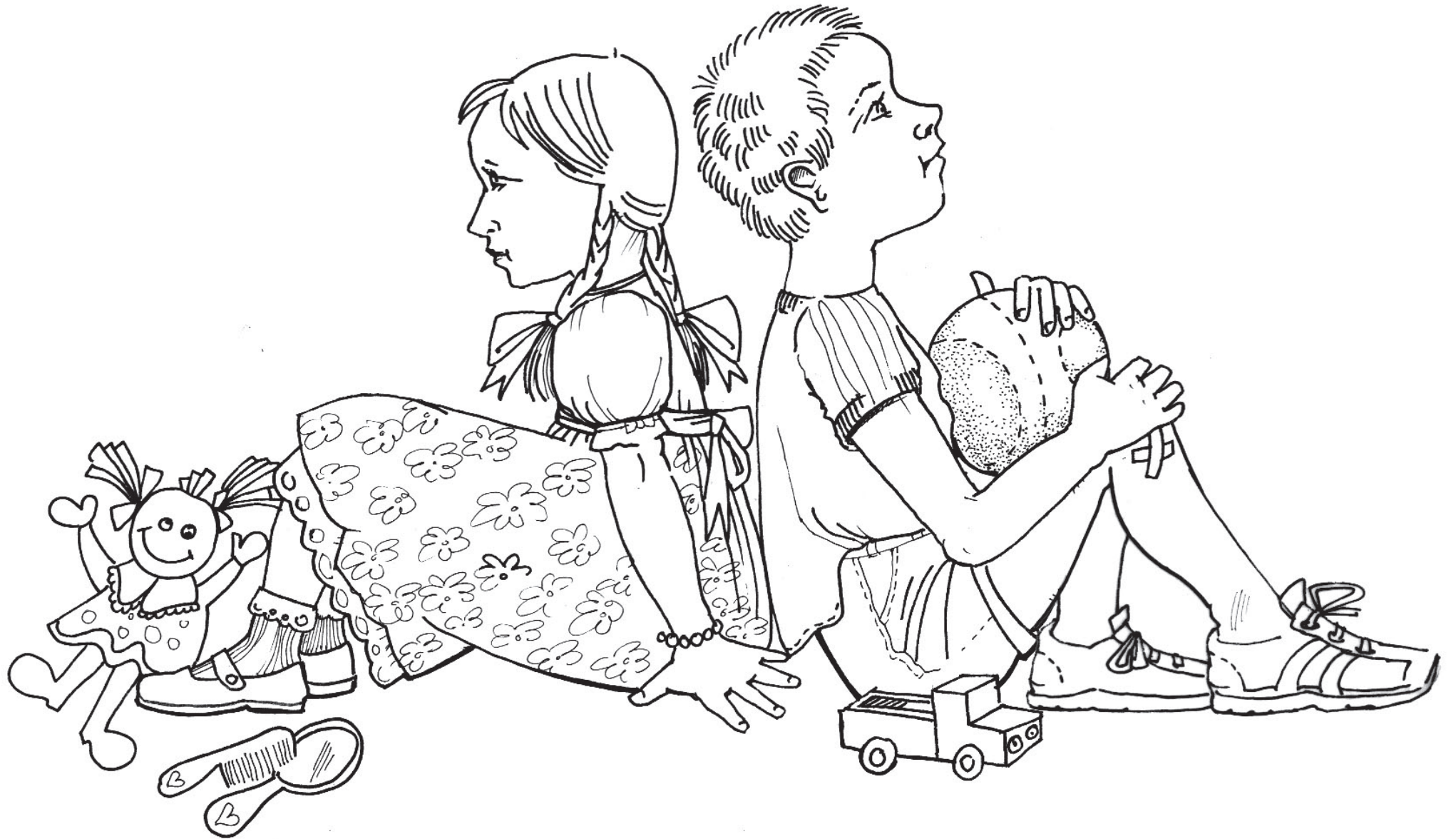

joonis 1

Hampelmann

Sul on vaja kartongi, nööpe või väikesi papist kettaid, jämedat niiti ja sukanõela.

Lõika nukk välja. Värv ta riided ja joonista ilus nägu pähe. Paberi- või lõngaribadest kleebi juuksed.

Kinnita käed ja jalad kahe niidiga keha külge nii, nagu joonisel 1 on näidatud.

Kahe esimese niidi keskohta sõlmi kolmas niit ülalt alla nii, et ühendad käed ja jalad omavahel. Alla jäta nööriots rippuma (joonis 2)

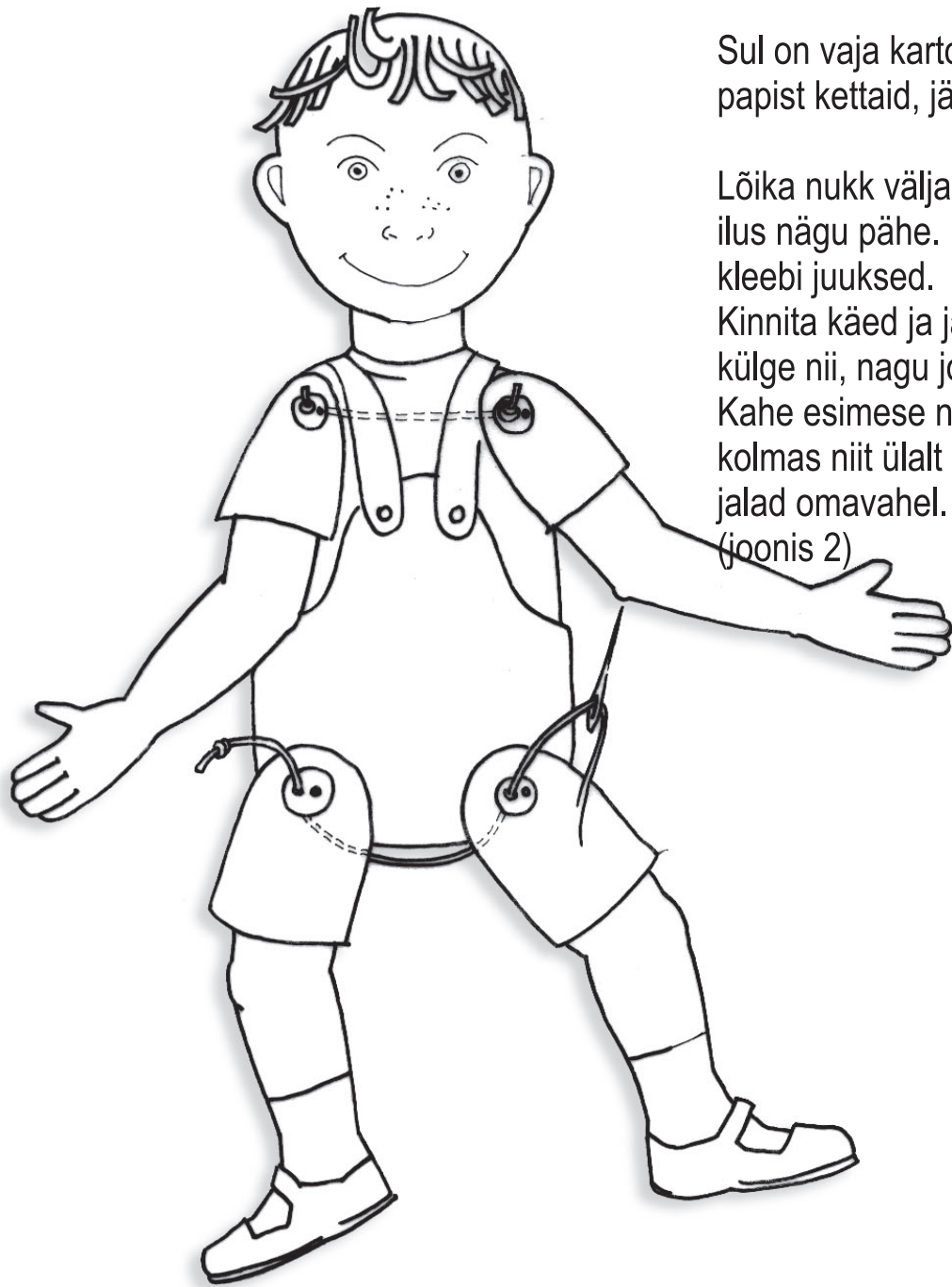

joonis 2

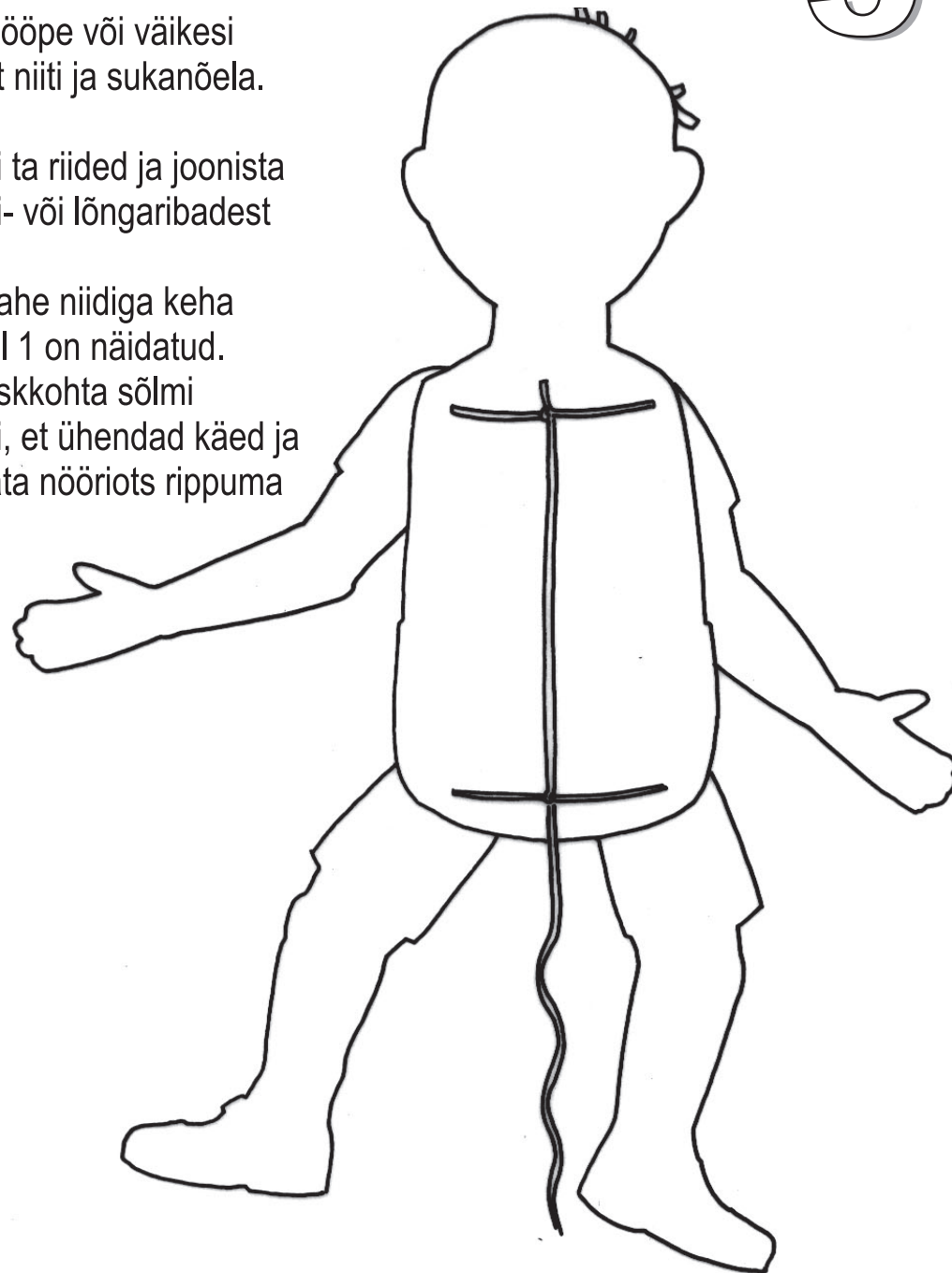

Hampelmann

5

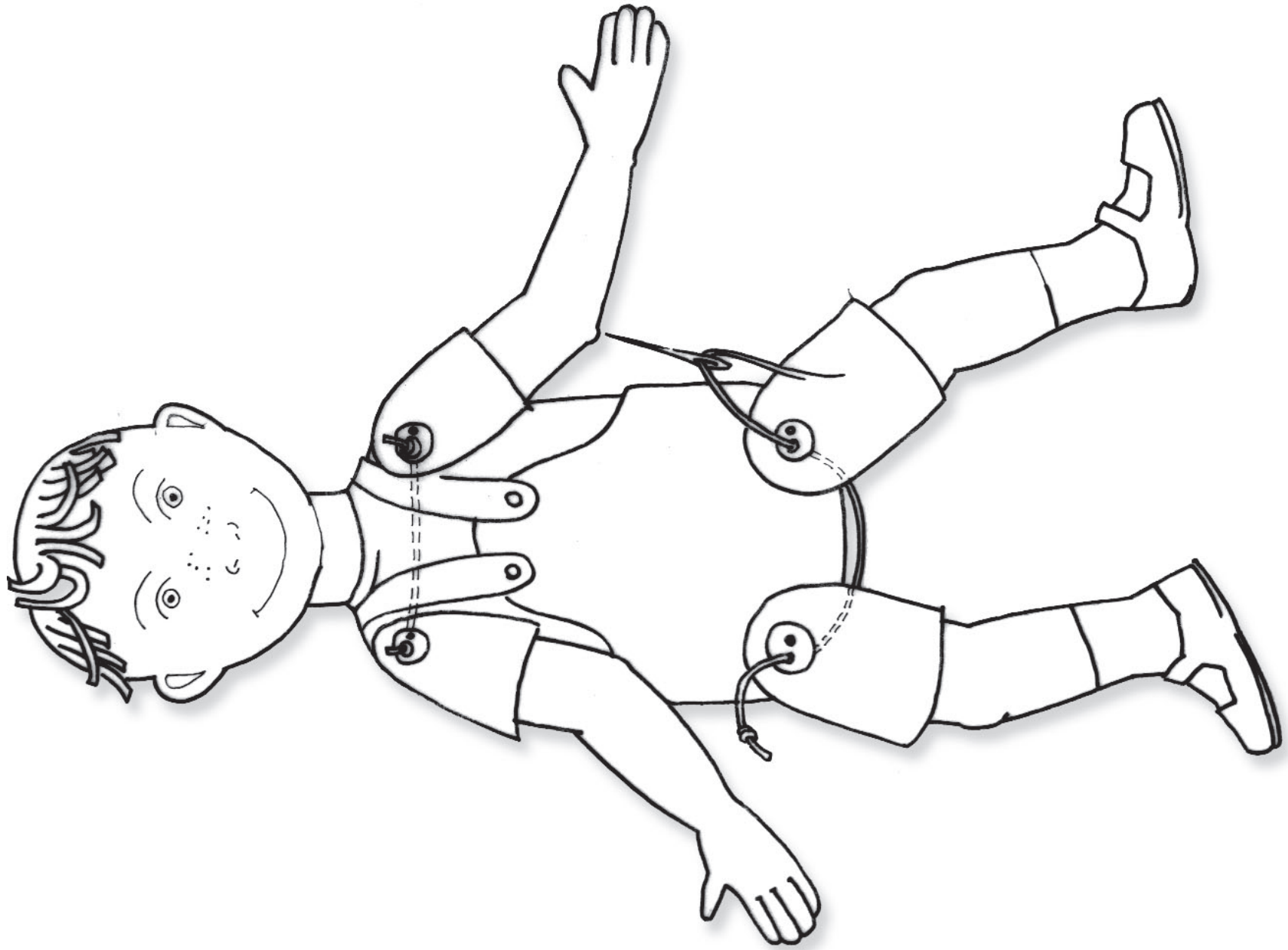

MINA JA MINU HEA SÕBER

5

Võrdle ennast oma hea sõbraga. Kas te olete erinevad? Täitke leht koos sõbraga
Aita sina ka oma sõbra lehte täita

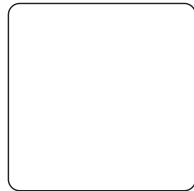

Toremaid põidlajälgi saate näpuvärvidega.
Tehke jäljed oma lemmikvärvidega

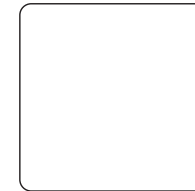

MINU SÕRMEJÄLG

MINU SÕBRA SÕRMEJÄLG

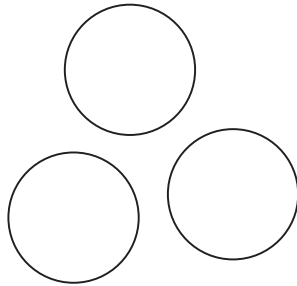

Värvige ringid

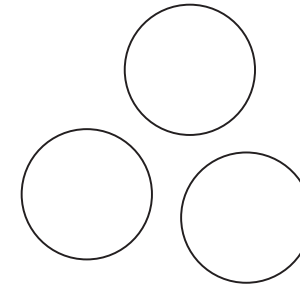

MINUL ON SEDA VÄRVI RIIDED

MINU SÕBRAL ON SEDA VÄRVI RIIDED

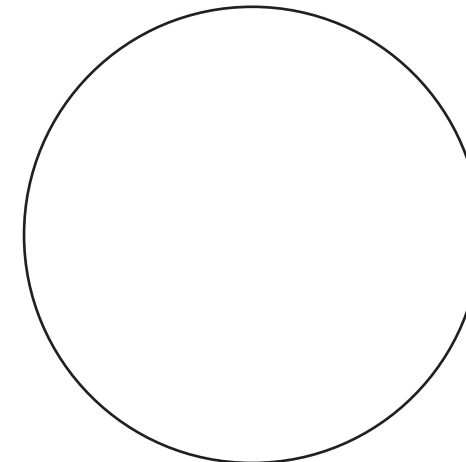
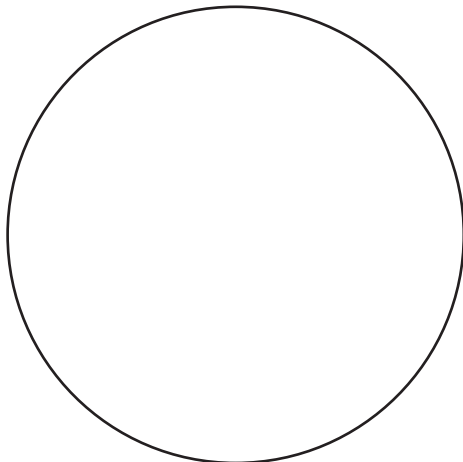

SEE OLEN MINA (sõber joonistab)

SEE ON MU SÕBER (mina joonistan)

Mille poolest need lapsed üksteisest erinevad?

5

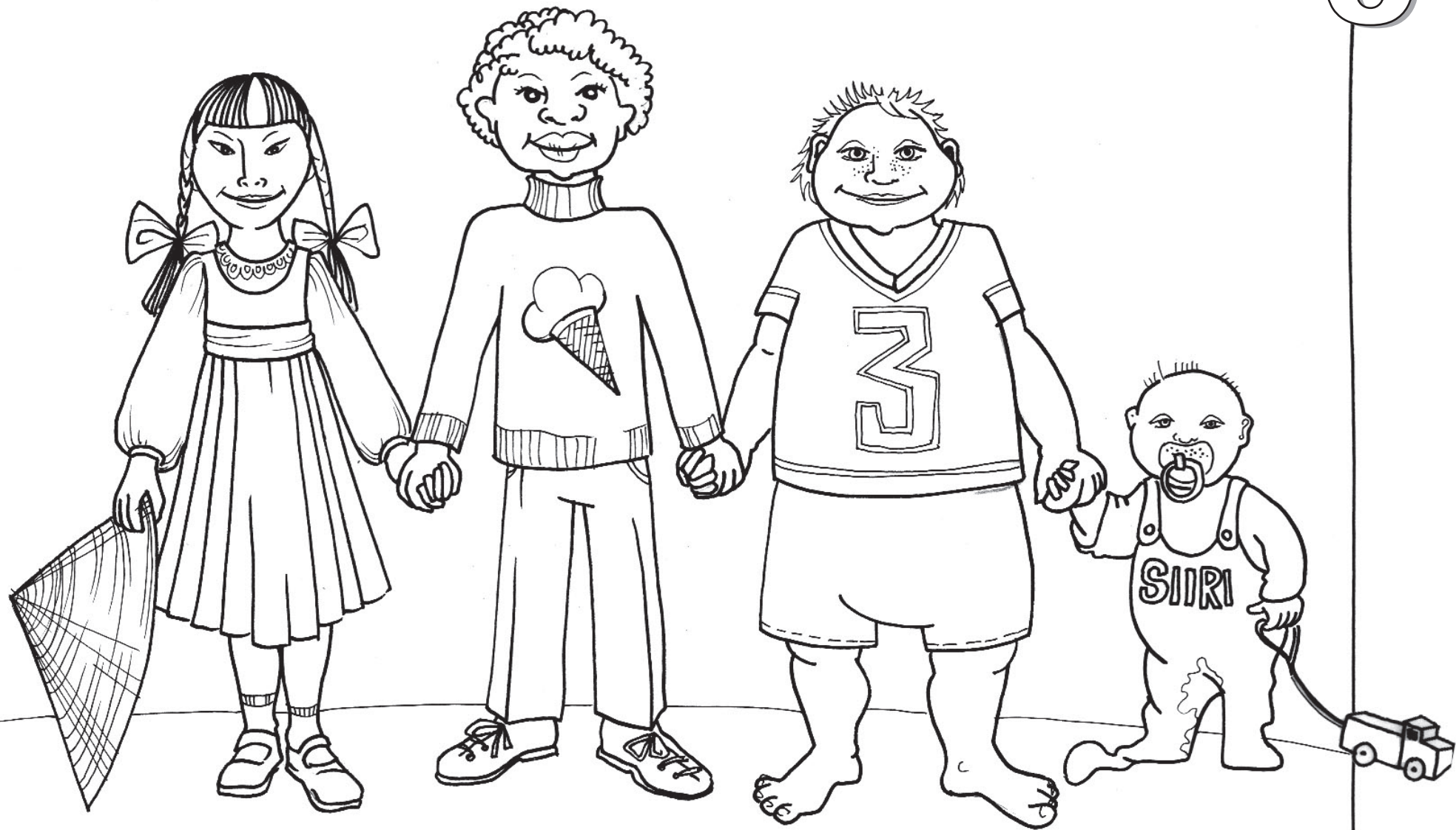

Vaata, kui erinevad me kõik oleme.
Aga Jumal armastab meid kõiki ühtviisi!

JUMAL ON MEILE ANDNUD ...

6

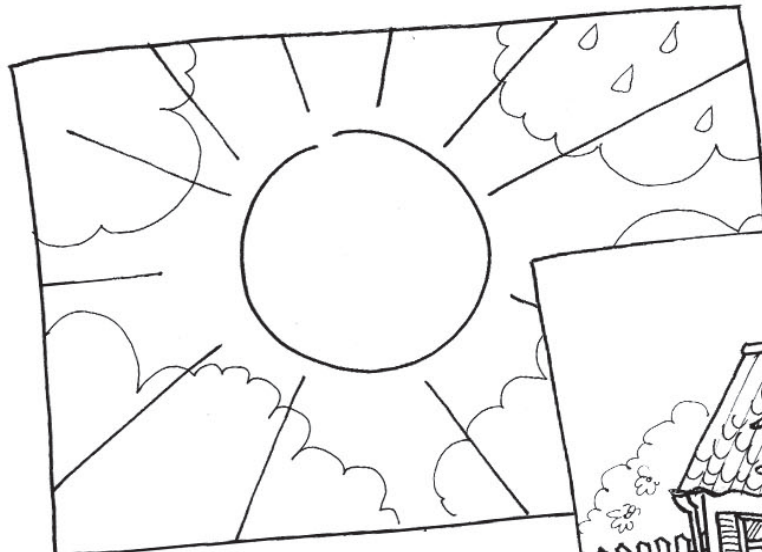

PÄIKESE JA VIHMA

KODU

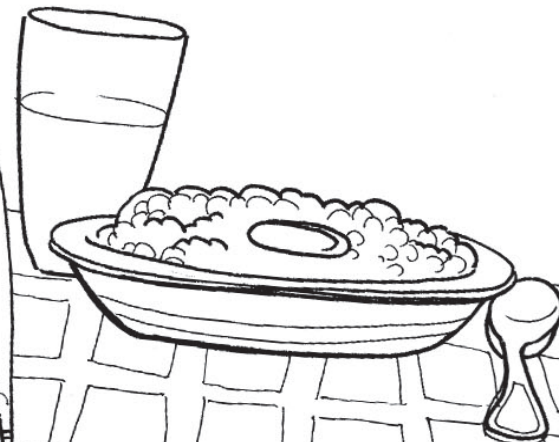

TOIDU LAUALE



TERVISE



ARMASTAVAD VANEMAD

Siia joonista, mille eest
sina Jumalat tänad

Tänuring

6

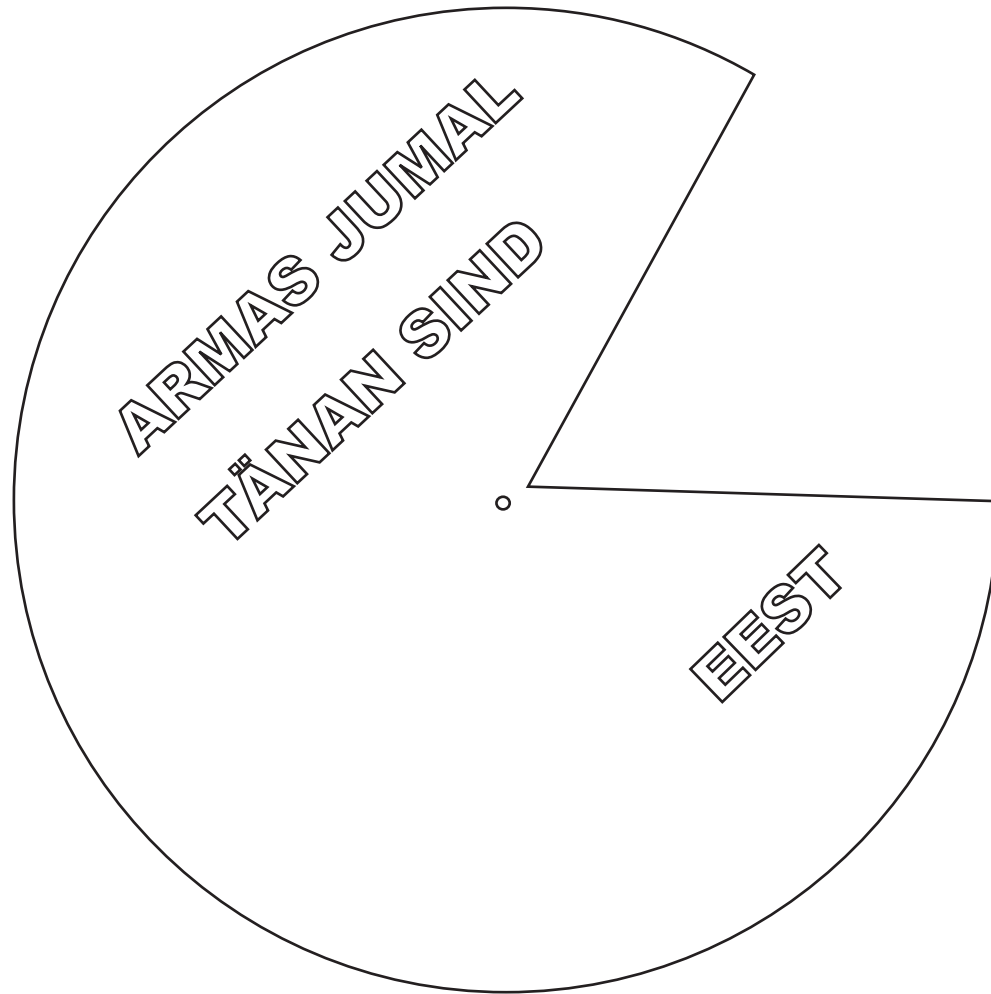

Pealmine ketas

Kinnita kaks ketas keskkohast üksteise külge
nööri ja niidiga või sellise neediga



Alumine ketas

Ümbrikumäng

kordame

Tee seitse sellist ümbrikku.
Külgedel olevad "tiivakesed" keera ümbriku tagaküljele
ja kinnita sinna lõigatud piludesse.
Võid ka kleeplindiga fikseerida.

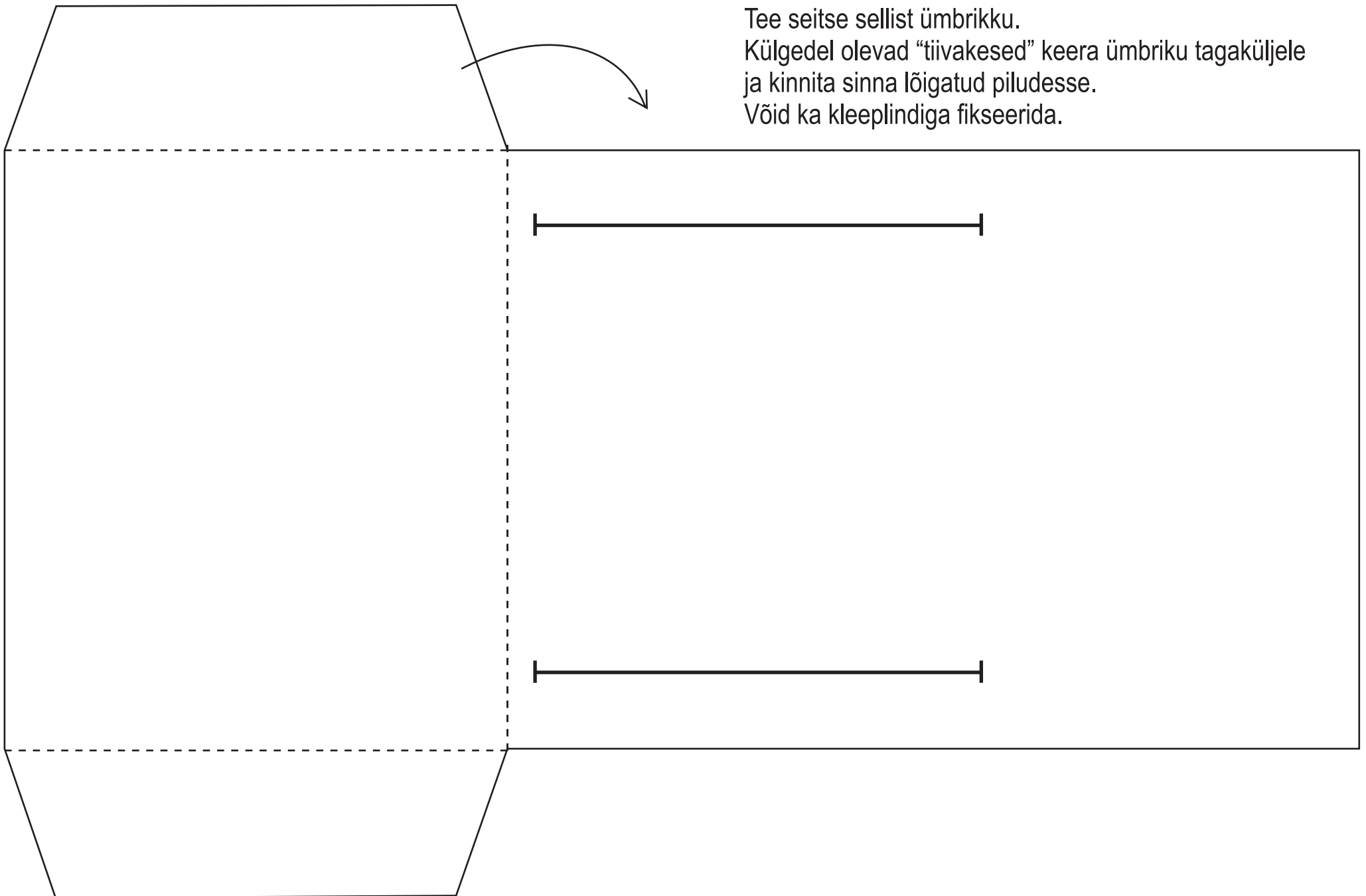

Ümbrikumäng

Kleebi nädalapäevade nimed ümbrikele.

- ESMASPÄEV
- TEISIPÄEV
- KOLMAPÄEV
- NELJAPÄEV
- REEDE
- LAUPÄEV
- PÜHAPÄEV

kordame

Kinnita ümbrikud ritta nõrile või
üksteise külge ülevalt alla nii, et
kõik oleks korraga nähtaval

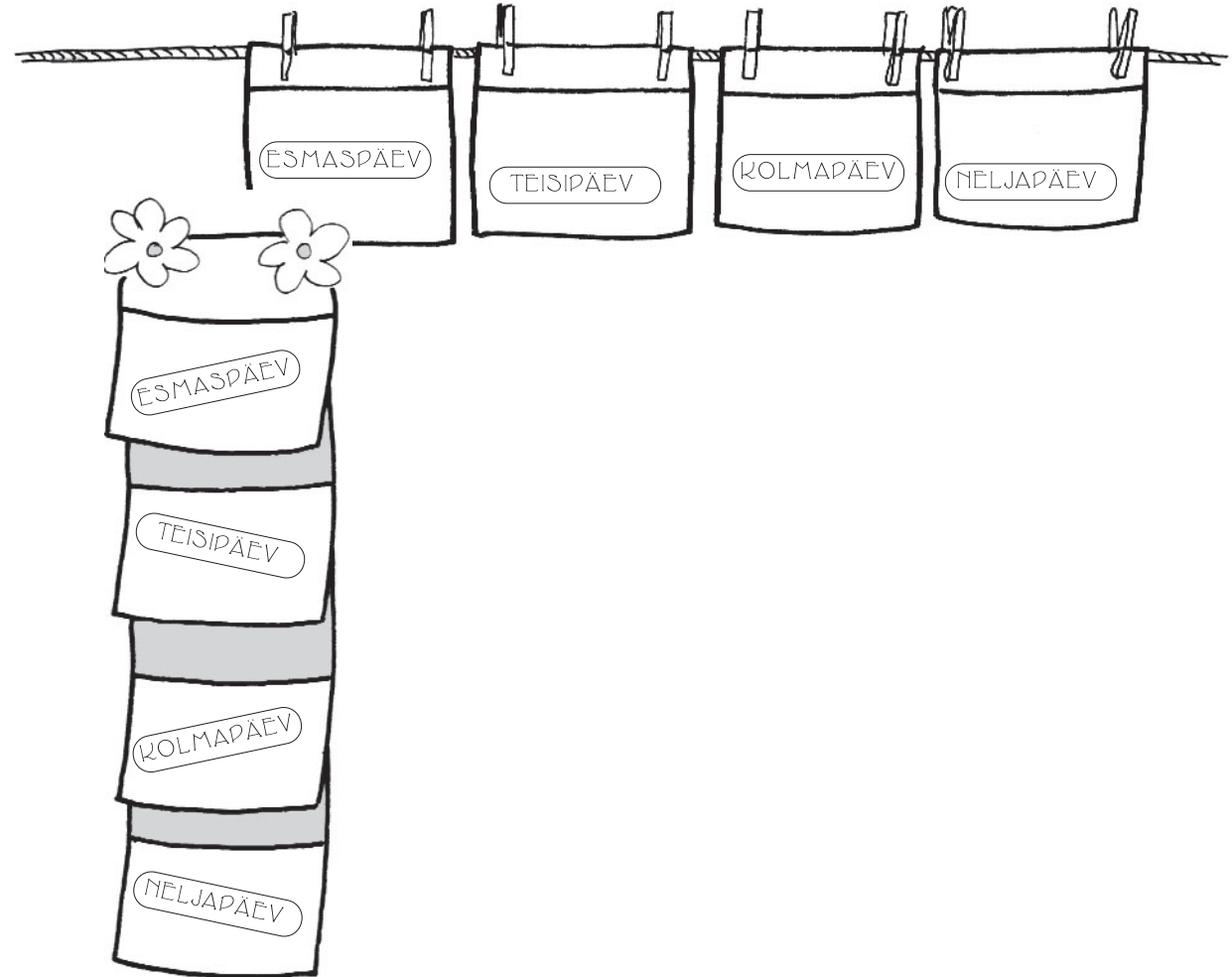

Lõika pildid välja. Võid ka ise juurde otsida. Lapsed panevad pildid õigetesse ümbrikesse.
Mitmendal päeval Jumal lõi taimed? Aga inimesed?
Ja mida tegi Jumal seitsmendal päeval? Mida meie võime pühapäeval teha?

kordame

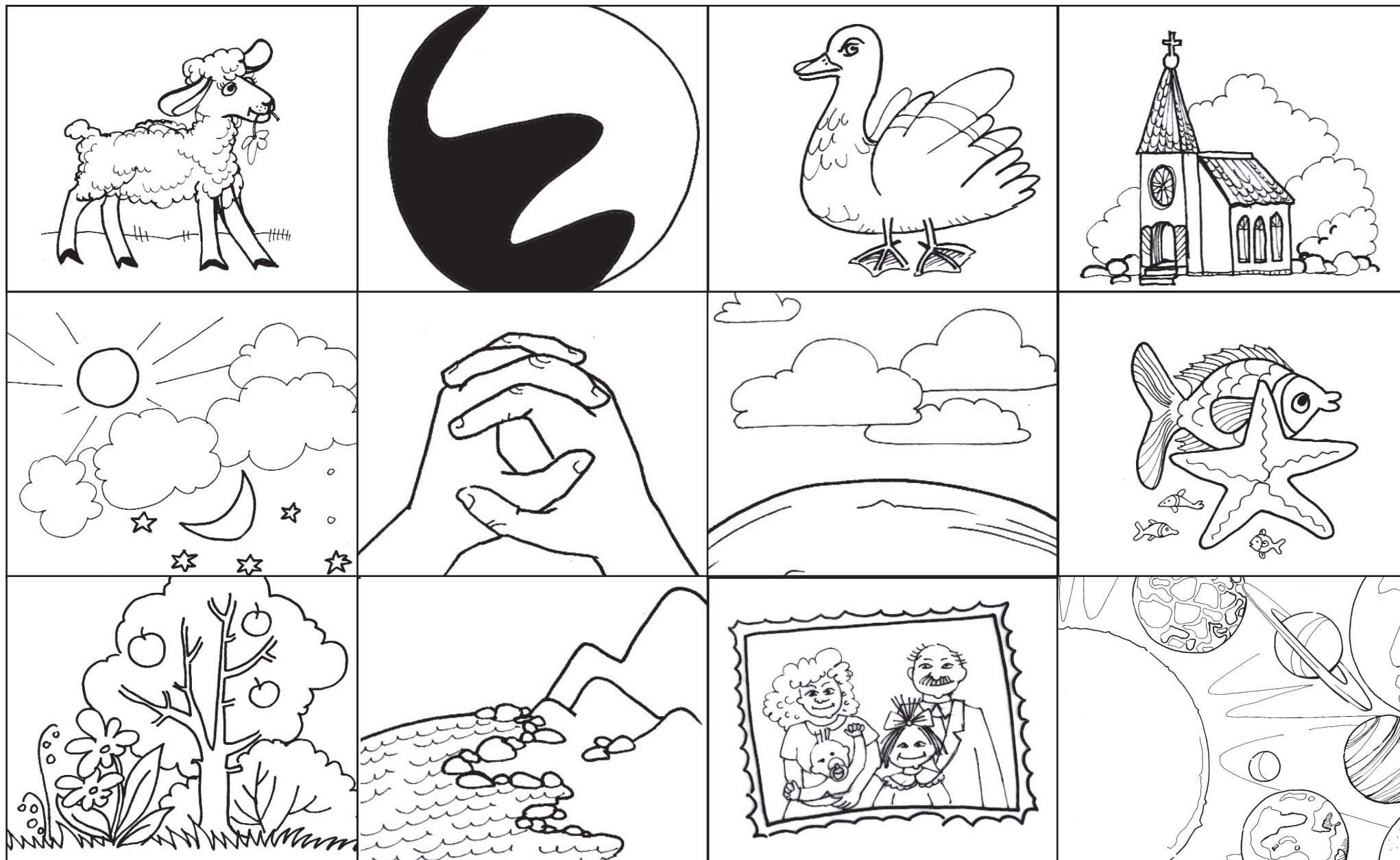

Laul: JUMAL ON HEA



JU - MAL ON HEA, JU - MAL ON HEA, JU - MAL ON HEA, TA ON



1. MI - NU - LE
 HEA 2. SI - NU - LE PALVEID KUULEB TA, PALVEID KUULEB TA,
 3. KÕI - GI - LE



PALVEID KUULEB TA, TA ON HEA KÕI - GI - LE





Kuusk kasvab

7

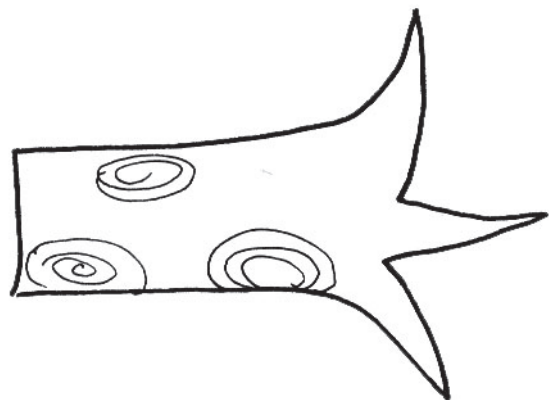
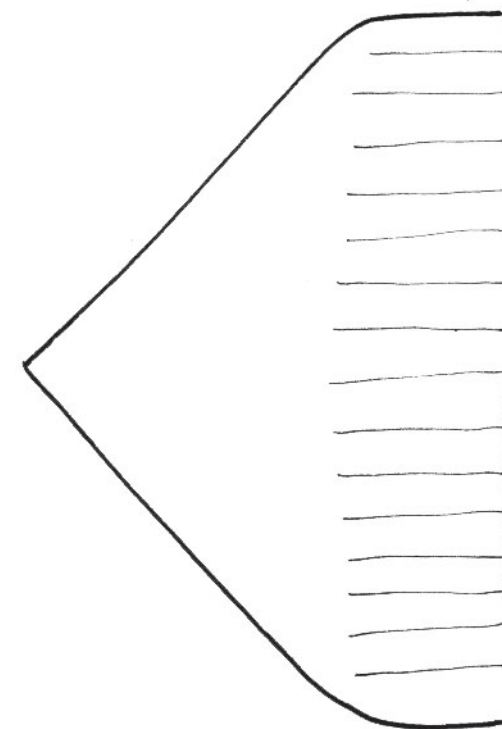
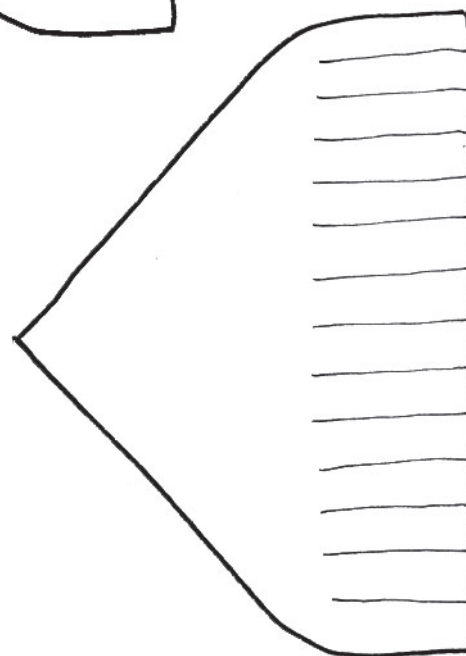
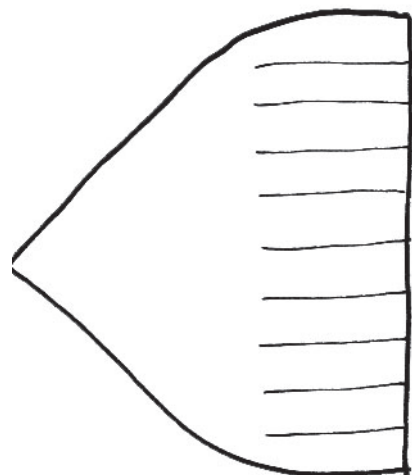
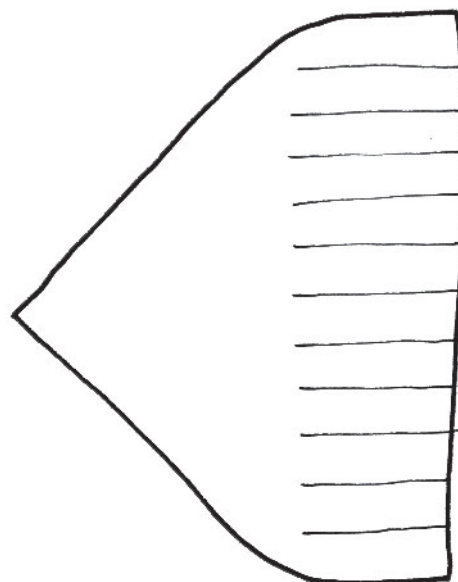
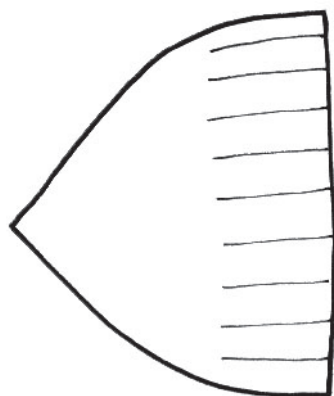

Alusta tüvest ja suurematest tükkidest.
Kleebi kuusk alusele, tee ta osa osalt pikemaks.
Lõika okste allservad lahti ja aja kääridega krussi.
Joonista kuuse ümber neid asju,
mis veel metsas kasvavad.

Ussike

7

Sul on vaja penoplastist palle (käsitöö poest),
karvast traati, loomasilmi, hambatikke,
guaššvärve, pintsleid.

Värvi pallid guaššidega ära.

Mida kirevamad need on, seda lõbusam!

Hakka ussikest “kasvatama”, tehes kõigepealt
talle pea silmade ja tundlatega ilusa näoga pea,
seejärel hakka hambatikudega palle üksteise
külge torkima. Kui sul on väikesed pallid,
tee hambatikud pooleks.

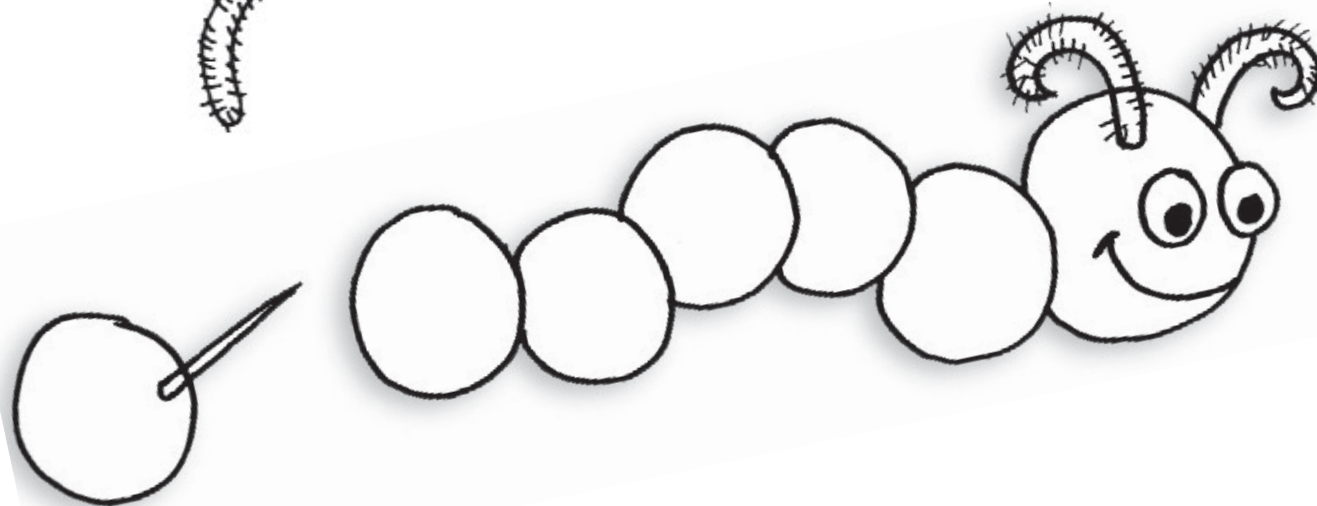
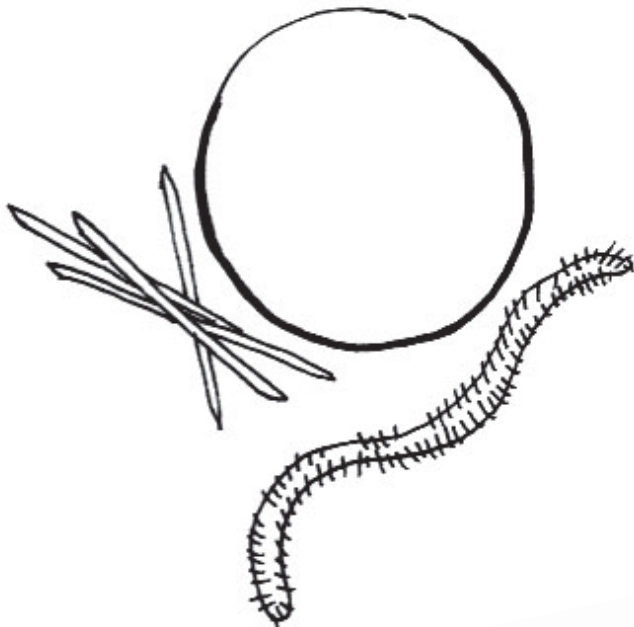

Vesiroosi voltimine (suurematele lastele)

7

1. Sul on vaja ruudukujulist paberit.
Voldi sellele keskjooned ja murra
seejärel ülevalt alla pooleks.

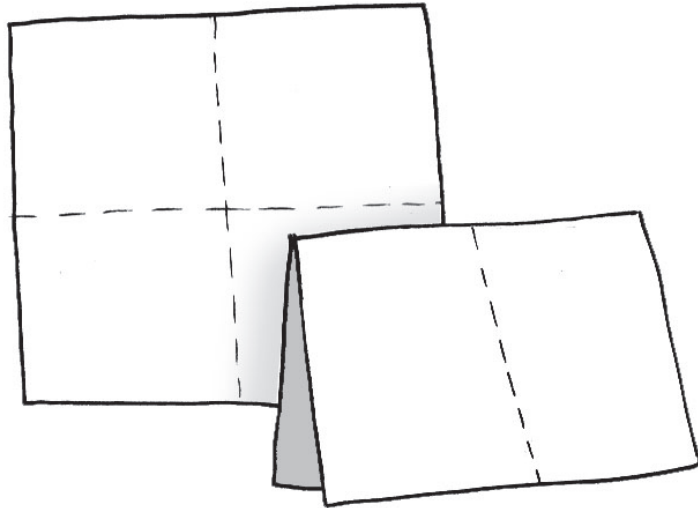

2. Voldi mõlemad küljed
keskjoonele

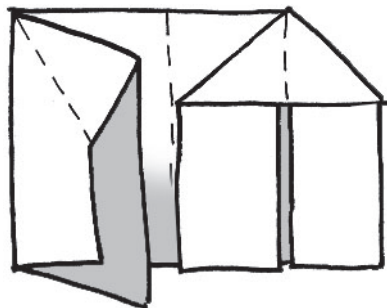
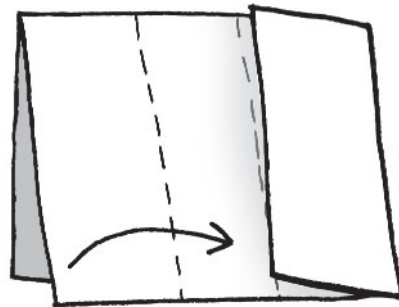

3. Lükka avaused
sõrmedega välja
ja voldi



4. Voldi välimised küljed töö alla

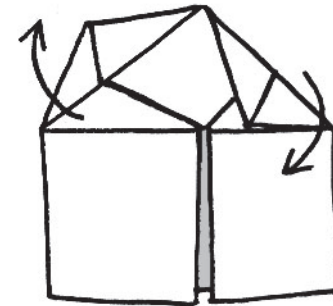

5. Ülemine vasakpoolne nurk
lükka diagonaalselt töö
taha ja voldi, parempoolne
nurk aga töö peale.

6. Alumised nurgad lükka töö peale.
Voldi.

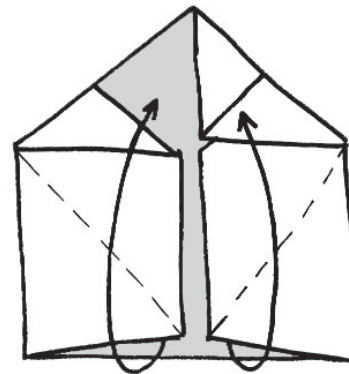

Saad sellise kujundi.

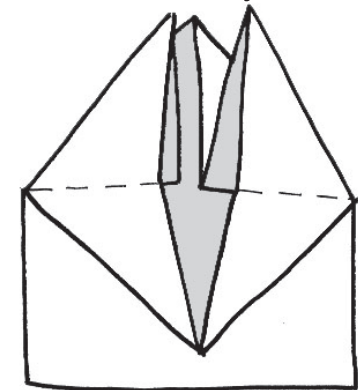

Pööra töö ümber ja lükka siinpool
ka alumised nurgad üles.

Vesiroosi voltimine - jätkub

7

7. Said sellise kujundi.
Voldi nüüd alumine nurk töö peale.
Keera töö ümber ja tee
teise poolega samuti.

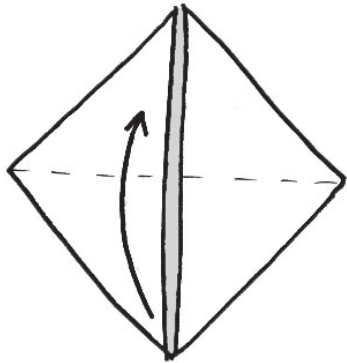

8. Sul on nüüd kolmnurk

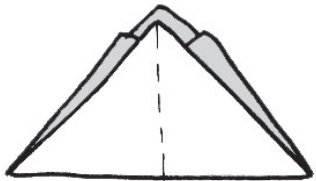

- Võta kolmnurga alumistest
nurkadest kinni ja lükka
need kokku. Nüüd keera töö
laiema poolega enda poole.

9. Saad sellise ruudu.
Välimisi õielehti
ettevaatlikult väljapoole
painutades anna lillele
sobiv kuju.

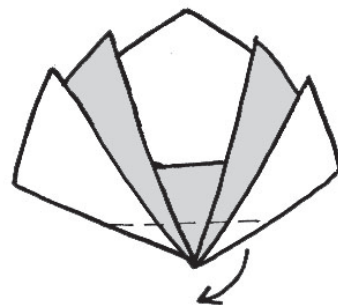
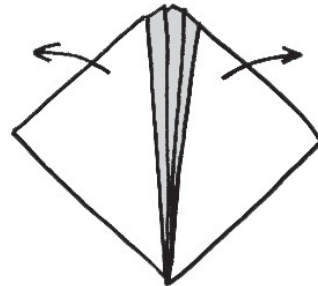

10. Kui sobiv kuju on olemas,
voldi alumised nurgad töö alla.
Sellega fikseerid oma lille kroonlehed
kindlalt õigesse asendisse.

11. Kleebi lill lehele

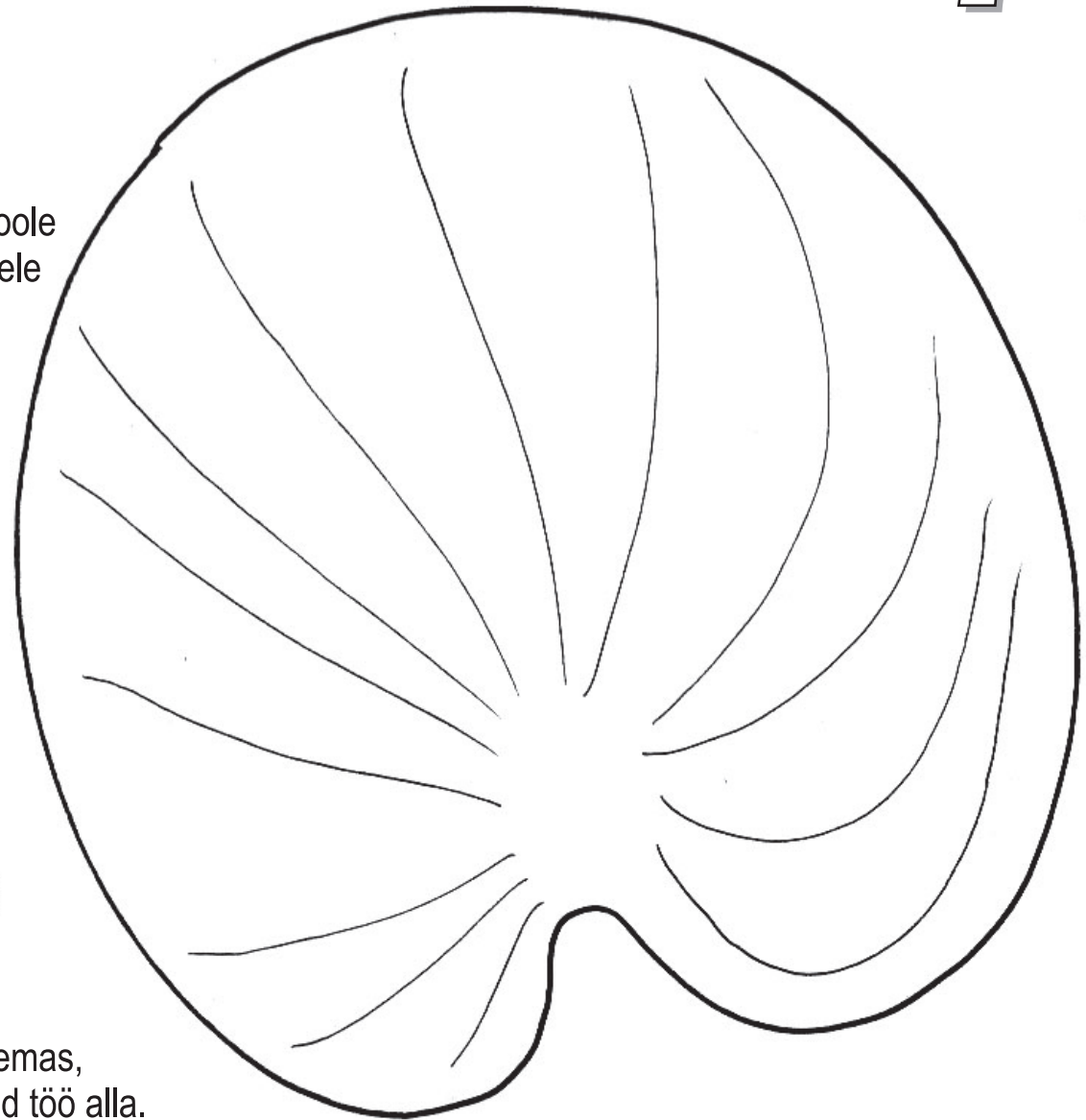

Vedruvarrega lill

7

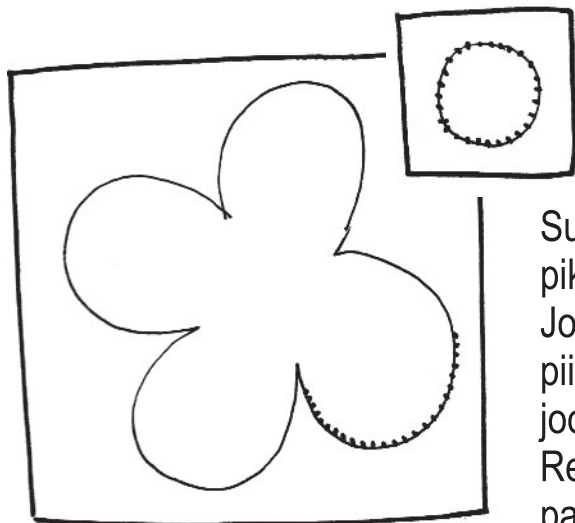

Sul on vaja kahte värvilist paberit, pikka pabeririba ja sukanõela. Joonista paberile lille ja südamiku piirjooned. Hakka nõelaga mööda joont tihedaid auke torkama. Rebi lill ja südamik ettevaatlikult paberist välja.



Kleebi lilled alusele, tee neile siidipaberist muru ka ümber.

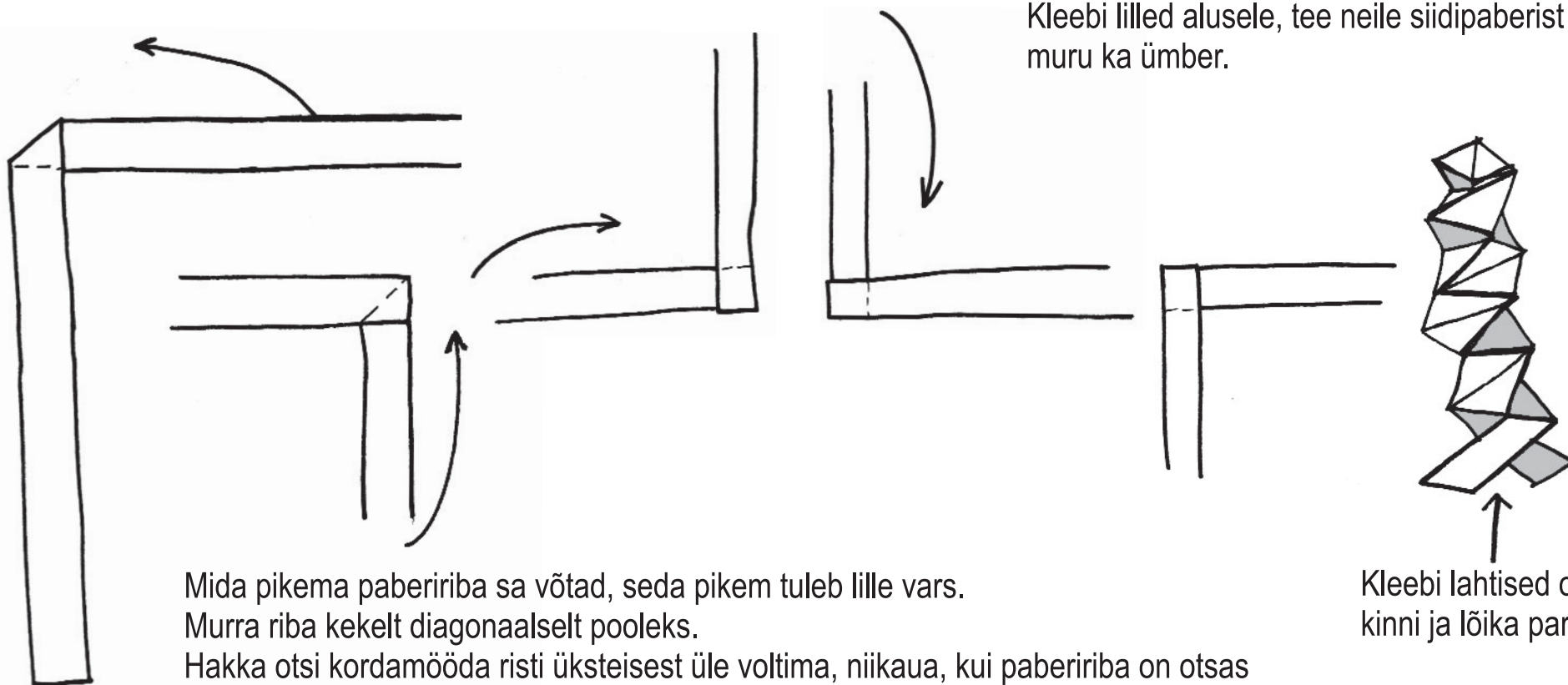

Mida pikema pabeririba sa võtad, seda pikem tuleb lille vars.

Murra riba kekelt diagonaalselt pooleks.

Hakka otsi kordamööda risti üksteisest üle voltima, niikaua, kui pabeririba on otsas

Kleebi lahtised otsad kinni ja lõika parajaks

Laul: KAS OLED PIKK VÕI LÜHIKE

saksa keelest kohandanud M. Tankler



KAS OLED PIKK VÕI LÜHIKE VÕI VAHEPEALNE SA, SIND JEESUS AR - MAS -



TAB KAS OLED PAKS VÕI PEENIKE VÕI VAHE - PEALNE SA, SIND JEESUS AR-MAS -

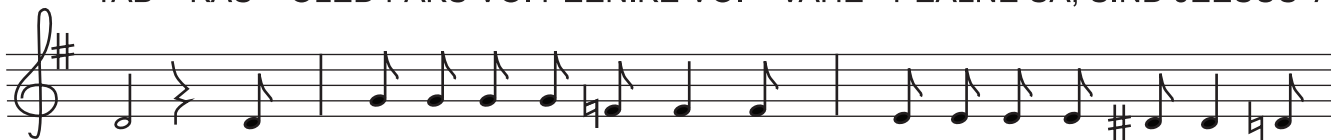

TAB, SIND ARMASTAB, KUI NAERAD, SIND ARMASTAB, KUI NUTAD, SIND



ARMASTAB, KUI VÄSIND SA JA SIIS KUI UND SA NÄED. ÜKS-KÕIK, KUIS SA VÄLJA NÄED, ÜKS-



KÕIK, MIS TUJU SUL, SIND JEESUS AR - MAS - TAB : KIITUS NÜÜD TALLE! SIND



JEESUS AR - MAS - TAB, JAH SIND JA SIND JA SIND JA SIND



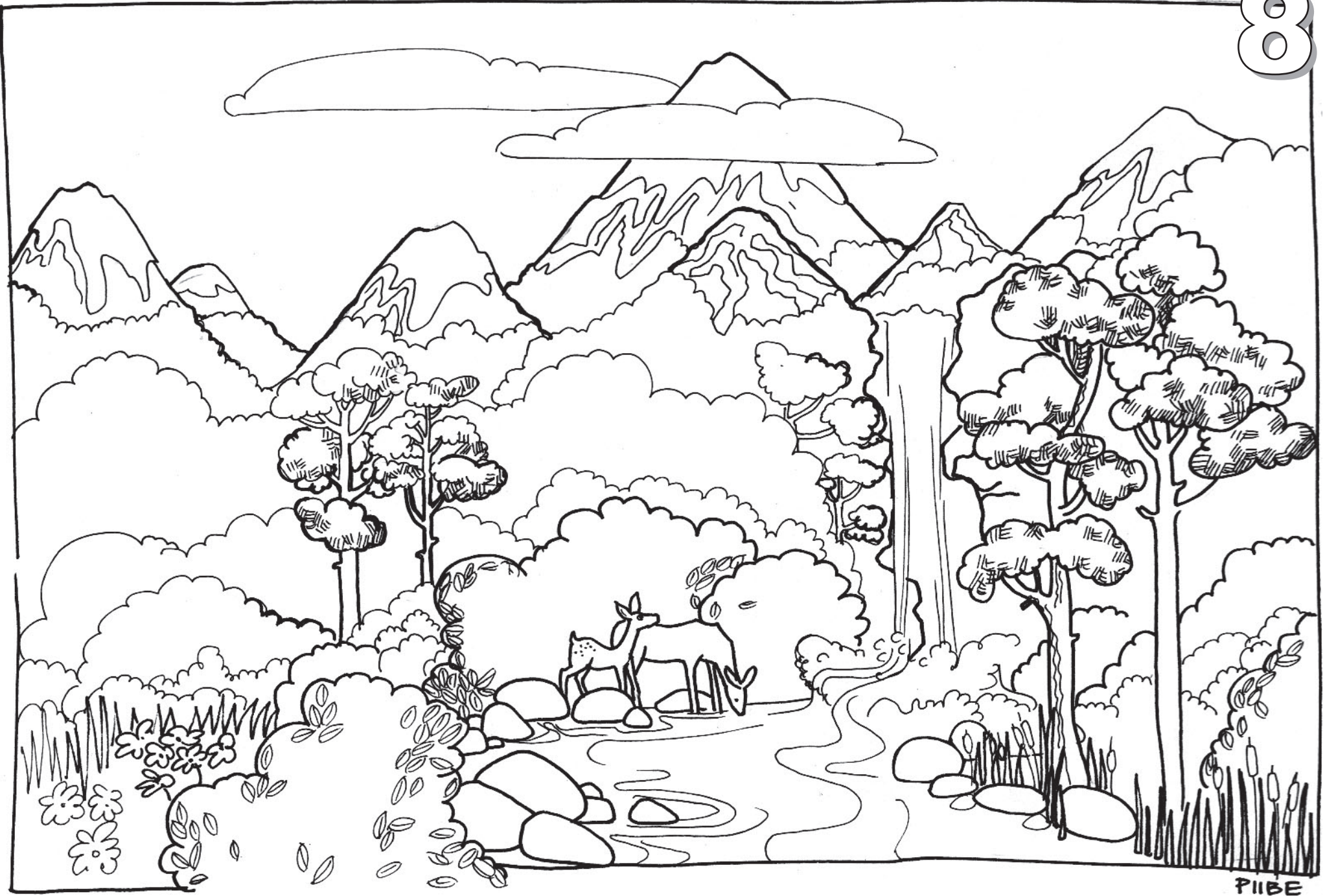

Ruumiline maastikupilt

8

Viirutatud alad lõika ära. Väarvi. Kääripildiga osutatud jooned lõika lahti. Punktirjooned voldi.

Pane kaks pilti lõikejoonte kohalt ettevaatlikult kokku, suurem pilt ülalt, väiksem alt.

Lõikejoontel on numbrid - kui sa hakkad esimest ja teist poolt kokku panema, jälgi, samade numbritega lõikejooned satuksid kohakuti

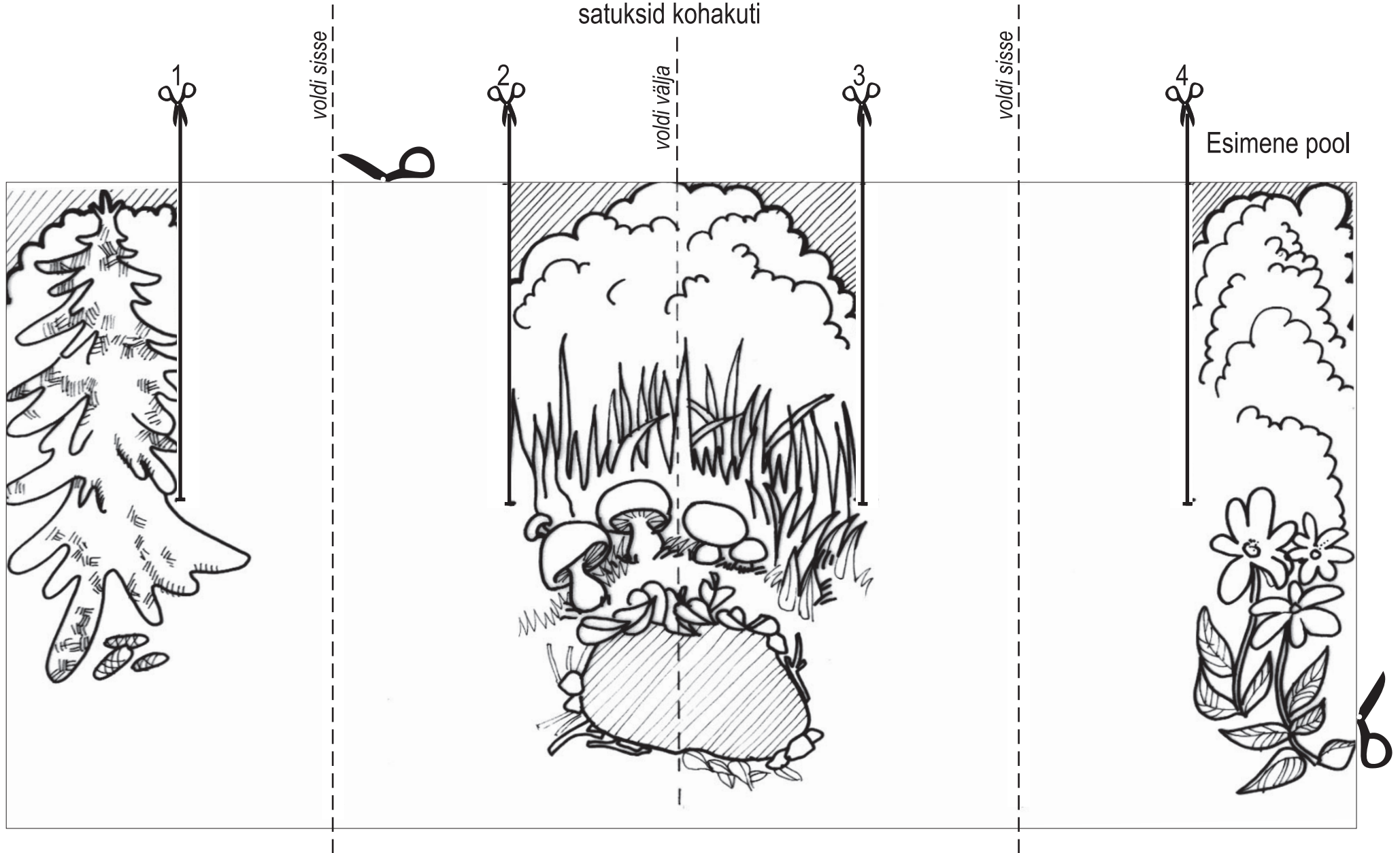



1

voldi välja



2

voldi sisse



3

voldi välja



4

Teine pool





1. oranži värvi puuvili
2. lehtpuu
3. soojal maal kasvav kollaste viljadega puu
4. soojal maal kasvav puu
5. puu, mille marju linnud talvel armastavad
6. punane mari, mis kasvab põõsa otsas
7. taim, mis katsudes kõrvetab
8. lillade või valgete lõhnavate õitega põõsas
9. okaspuu
10. puu, mille lehed värisevad
11. valgete lõhnavate õitega põõsas
12. puu, mille nimi meenutab inimese kehaosa
13. torkiv umbrohi
14. puu, mida ööbik armastab
15. kevadlill
16. punane väike juurvili
17. kõige magusam mari
18. okaspõõsas, mis kasvab peamiselt Eestimaa saartel

		3		5	6	7		10		12		15					
	2		4				8				13			16			
1								9		11							18

Õige lahenduse korral saad tumedalt märgistatud reast lugeda, missugust ülesannet esimene inimene Jumala korraldusel Eedeni aias täitma pidi.



